



# СКВЕР ПЛОЩАДИ ДРУЖБЫ

Разработка концепции сквера на площади Дружбы от б. Гагарина до площади Дружбы

## Состав Дизайн проекта. Этап 1.

## Сбор исходных данных, концепция благоустройства территории

Общие данные. Состав проекта этапа 1	1
Ситуационный план. Схема расположения сквера в границах города	2
Краткая историческая справка	3
Схема расположения сквера в структуре города	4
Схема современного использования территории	5
Определение границы территории проектом	6
Функциональная схема на сегодняшний день	7
Анализ состояния территории. транспортная и пешеходная доступность	8
Анализ состояния территории. Наличие сетей и их охранные зоны	9
Анализ состояния территории. Существующее озеленение	10
Анализ состояния территории. Элементы существующего благоустройства	11
Анализ состояния территории. Фото элементов существующего благоустройства	12
Анализ состояния территории. Фотофиксация состояния территории 1	13
Анализ состояния территории. Фотофиксация состояния территории 2	14
Анализ состояния территории. Фотофиксация состояния территории 3	15
Анализ состояния территории. Фотофиксация состояния территории 4	16
Анализ состояния территории. Фотофиксация состояния территории 5	17
Результаты опроса общественного мнения	18
Результаты опроса общественного мнения	19
Концепция	20
Концепция	21
Концепция	22
Концепция	23
Комфортная среда. Малые архитектурные формы	24

## Состав Дизайн проекта. Этап 2.

## Принятые проектные решения

Общая схема концепции. Генплан	25
Схема движения пешеходов	26
Функциональная схема	27
Предложение по озеленению сквера	28
Схема размещения МАФ	28
Примеры элементов благоустройства (МАФы)	29
Функциональная схема на сегодняшний день	30
Набор элементов благоустройства площадок	31
Схема покрытий	32
Типы покрытий	33
Схема освещения территории	34
Уличные светильники на опорах	35
Визуализация	36
Визуализация	37
Визуализация	38
Визуализация	39
Визуализация	40
Визуализация	41
Визуализация	42
Визуализация	43
Визуализация	44
Визуализация	45

МБУ "Институт территориального планирования" г. Пермь

ЭТАП 1  
СБОР И АНАЛИЗ ИСХОДНЫХ  
ДАННЫХ



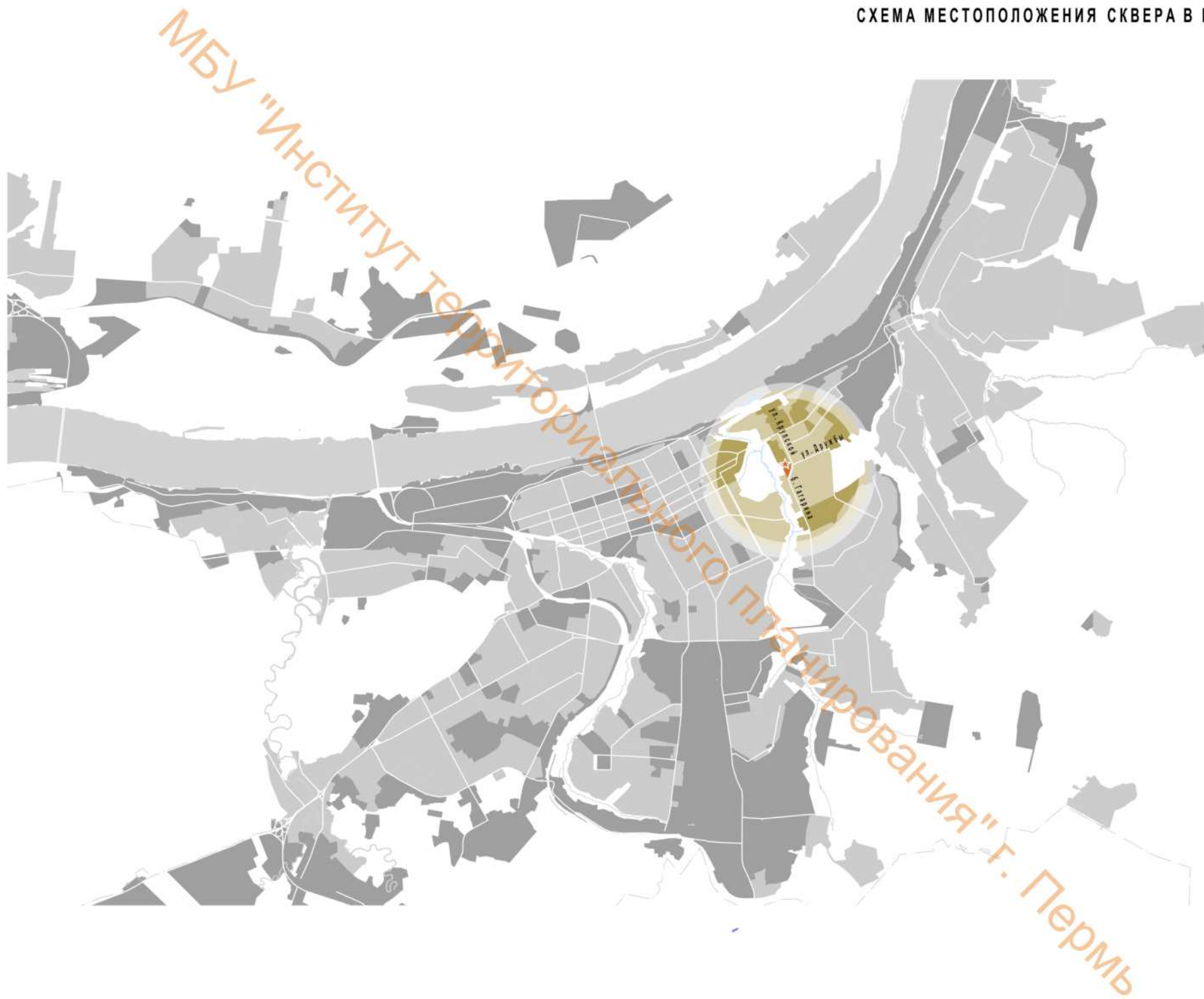





Пятачок на площади Дружбы, без которой представить теперь Мотовилиху невозможно, напоминает броуновское движение. Транспортный узел, где пересекается городской электротранспорт с частным автотранспортом, магазины и торговые ряды одновременно вбирают и исторгают из себя толпы горожан.

По одним воспоминаниям старожилков когда-то на месте площади Дружбы были картофельные поля. По другим рассказам в 1930-1940-е гг. здесь находился аэродром. А впервые площадь появилась в чертежах плана застройки микрорайона Городские горки, который в конце 1950-х годов выполнил трест Ленгипрогор.

На этой же площади в 1985 г. по проекту архитекторов Р.И. Хохрякова и В.А. Кондаурова было начато строительство жилого многоэтажного дома с книжным магазином. Этот первый в Перми 16-этажный дом (улица Крупская, 42) возвели в 1986 г. Он стал доминантой этого места. 12- и 9-этажные здания этого ансамбля появились уже в последующие годы.

Представляет интерес и угловое здание по улице Дружбы, 34. В 1960 гг. здесь был заложен, а в 1964 г. введён в эксплуатацию, издательско-полиграфический комплекс «Звезда». Его возводил коллектив СМУ №6 треста №12. Теперь в здании вместе с издателями располагаются различные организации и магазины. Рядом в 1968 г. началось строительство 11-этажного здания, в котором потом разместилась редакция и издательство газеты «Звезда», и трёхэтажное здание газетного цеха.

Двадцать лет спустя журналисты, работающие в Доме печати, у здания издательства посадили аллею. В 1998 г. местные жители были возмущены тем, что на этом чуть ли не единственном оставшемся в округе зелёном островке решено было возвести автозаправочную станцию. Протестующее письмо за 400 подписями под заголовком «Площадь Дружбы на пороховой бочке», опубликованное в газете «Капитал-weekly» возымело действие. Администрация Мотовилихинского района решила оставить здесь зелёный массив.

В.В. Семянников. ПЛОЩАДЬ ДРУЖБЫ. 16 Августа 2016. Государственный архив Пермского края

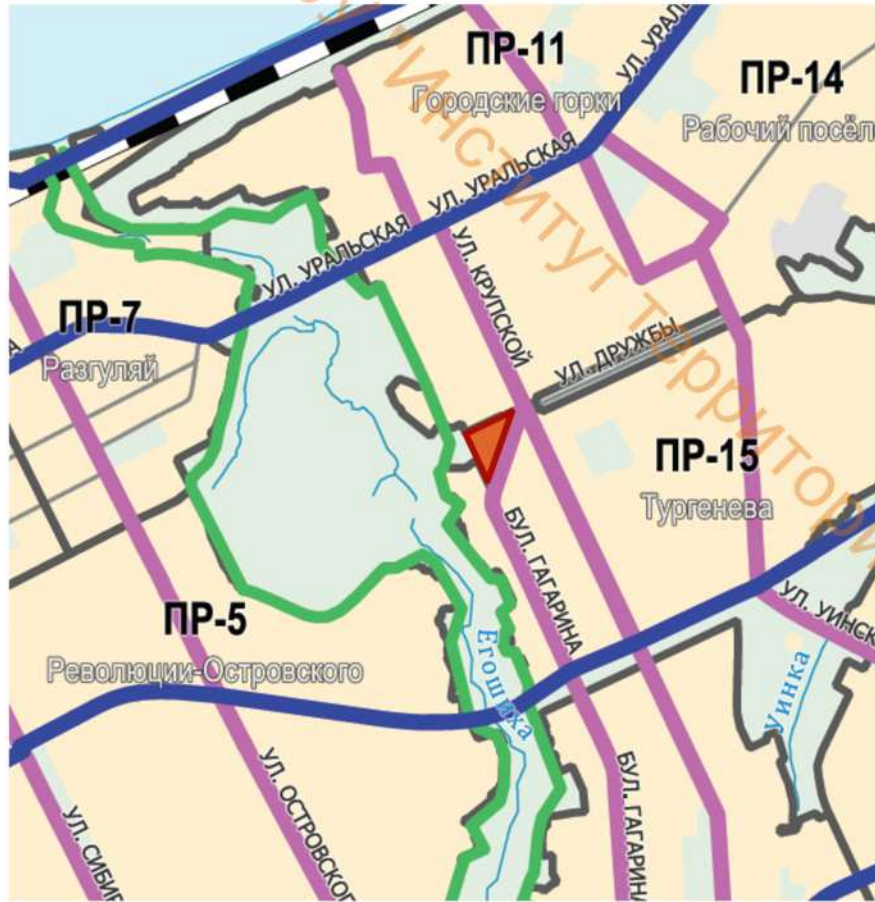

Условные обозначения  
ВИДЫ ДОРОГ И УЛИЦ ПО НАЗНАЧЕНИЮ ОБЩЕСТВЕННЫХ ПРОСТРАНСТВ

- Кольцевая
- Продольная
- Радиальная
- Вдоль кромок оврагов, лесов, парков, долин рек



Условные обозначения  
ВИДЫ ДОРОГ И УЛИЦ В СООТВЕТСТВИИ С ИХ НАЗНАЧЕНИЕМ

- объездные/подъездные
- общегородские
- районные



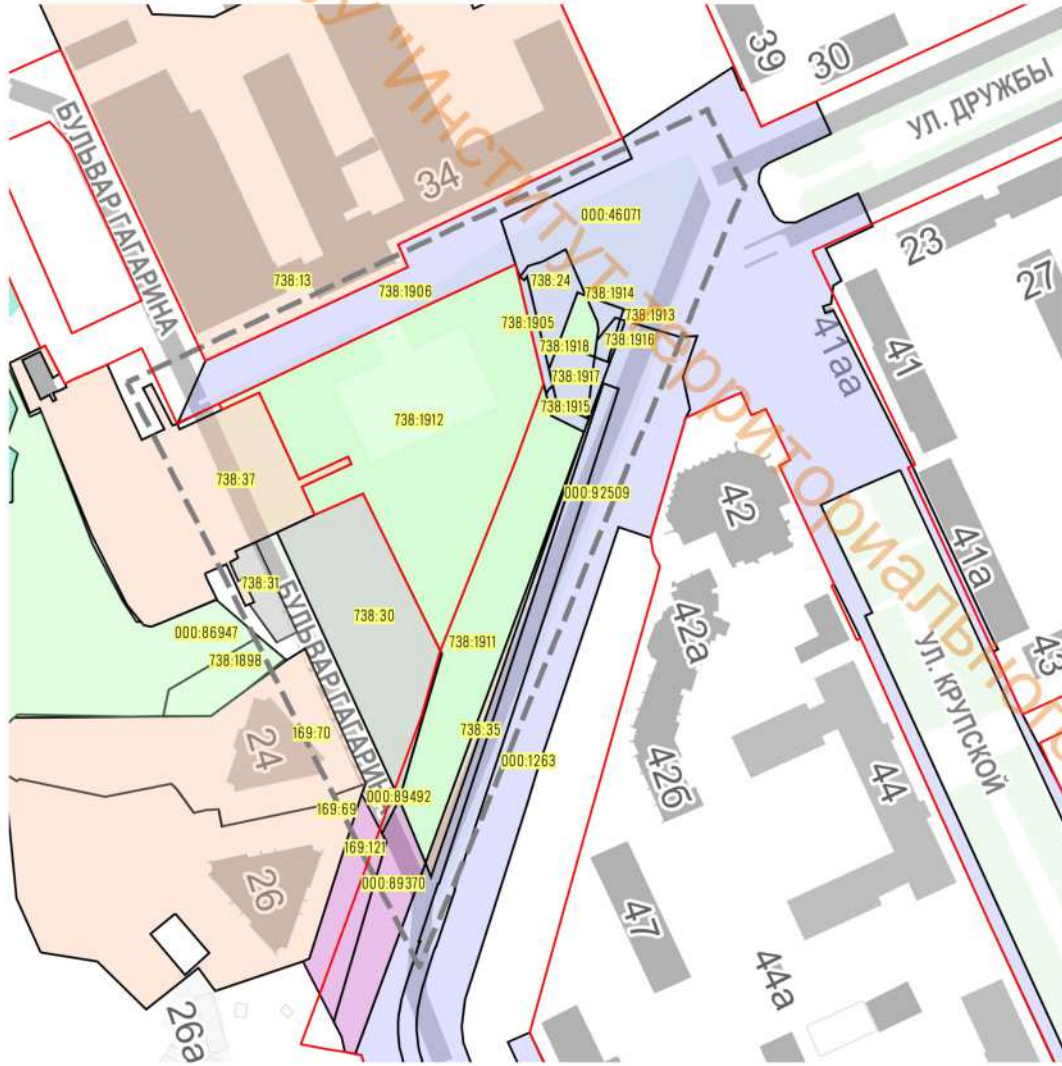

УСЛОВНЫЕ ОБЗНАЧЕНИЯ

- границы планировочного района
- красные линии
- уточнённая граница земельного участка

- декларированная граница земельного участка
- условный номер существующего земельного участка

ВИДЫ ПРАВ

- собственность РФ
- муниципальная собственность
- собственность субъекта

Номер участка на плане	Кадастровый номер земельного участка	Адрес земельного участка	Вид права на земельный участок	Вид разрешенного использования	Площадь по документам, кв.м
000-1263	59-01-0000000-1263	Пермский край, г. Пермь, Мотовилихинский район, бульвар Гагарина на участке от площади Дружбы до улицы Ушинского	Муниципальная собственность/ Постоянное (бессрочное) пользование	Для капитального ремонта автомобильной дороги по бульвару Гагарина на участке от площади Дружбы до улицы Ушинского в Мотовилихинском районе города Пермь	71093
000-46071	59-01-0000000-46071	Пермский край, город Пермь, Мотовилихинский район, улица Крутской от площади Дружбы до улицы Старцева	Муниципальная собственность/ Постоянное (бессрочное) пользование	для капитального ремонта автомобильной дороги	69175
000-89497	59-01-0000000-89497	Пермский край, г. Пермь, Мотовилихинский район	Муниципальная собственность	тренировочные, спортивные базы, конноспортивные базы	70271
000-89370	59-01-0000000-89370	Пермский край, г. Пермь, Мотовилихинский район, ул. Дружбы	Аренда	Земельные участки (территории) общего пользования	1120
000-89492	59-01-0000000-89492	Пермский край, г. Пермь, Мотовилихинский район, ул. Дружбы	Сведения о регистрации прав отсутствуют	Земельные участки (территории) общего пользования	30
000-92509	59-01-0000000-92509	Пермский край, г. Пермь	Муниципальная собственность/ Постоянное (бессрочное) пользование	Земельные участки (территории) общего пользования	13374
169-121	59-01-4319169-121	край Пермский, г. Пермь, р-н Мотовилихинский, б-р Гагарина, 26	Аренда	Для благоустройства территории (устройство газонов, пешеходных дорожек и других элементов благоустройства)	984
169-69	59-01-4319169-69	Пермский край, г. Пермь, р-н Мотовилихинский, б-р Гагарина, 26	Собственность	под многоквартирный жилой дом	7181,18
169-70	59-01-4319169-70	Пермский край, г. Пермь, р-н Мотовилихинский, б-р Гагарина, 24	Собственность/ Аренда	под 3-этажное здание общественного назначения (литБ)	4458,68
738-13	59-01-4311738-13	край Пермский, г. Пермь, р-н Мотовилихинский, ул. Дружбы, 34, участок №1	Собственность	Под производственными зданиями	19836
738-1898	59-01-4311738-1898	Пермский край, г. Пермь, Мотовилихинский район	Муниципальная собственность	открытые, игровые площадки, детские площадки, спортивные площадки	609
738-1905	59-01-4311738-1905	Пермский край, г. Пермь, Мотовилихинский р-н	Муниципальная собственность/ Постоянное (бессрочное) пользование	Земельные участки (территории) общего пользования	133
738-1906	59-01-4311738-1906	Пермский край, г. Пермь, р-н Мотовилихинский, ул. Дружбы, (между б-ром Гагарина и ул. Крутской)	Муниципальная собственность/ Постоянное (бессрочное) пользование	Земельные участки (территории) общего пользования	2796
738-1911	59-01-4311738-1911	Пермский край, г. Пермь, Мотовилихинский район, ул. Дружбы	Муниципальная собственность	Земельные участки (территории) общего пользования	3195
738-1912	59-01-4311738-1912	Пермский край, г. Пермь, Мотовилихинский район, ул. Дружбы	Муниципальная собственность	Земельные участки (территории) общего пользования	7315
738-1914	59-01-4311738-1914	Пермский край, г. Пермь, Мотовилихинский район, ул. Дружбы	Муниципальная собственность/ Постоянное (бессрочное) пользование	Земельные участки (территории) общего пользования	87
738-1915	59-01-4311738-1915	Пермский край, г. Пермь, Мотовилихинский район, ул. Дружбы	Муниципальная собственность/ Постоянное (бессрочное) пользование	Земельные участки (территории) общего пользования	186
738-1916	59-01-4311738-1916	Пермский край, г. Пермь, Мотовилихинский район, ул. Дружбы	Муниципальная собственность/ Постоянное (бессрочное) пользование	Земельные участки (территории) общего пользования	74
738-1917	59-01-4311738-1917	Пермский край, г. Пермь, Мотовилихинский район, ул. Дружбы	Муниципальная собственность/ Постоянное (бессрочное) пользование	Земельные участки (территории) общего пользования	309
738-1918	59-01-4311738-1918	Пермский край, г. Пермь, Мотовилихинский район, ул. Дружбы	Муниципальная собственность/ Постоянное (бессрочное) пользование	Земельные участки (территории) общего пользования	207
738-24	59-01-4311738-24	край Пермский, г. Пермь, р-н Мотовилихинский, ул. Дружбы	Муниципальная собственность/ Постоянное (бессрочное) пользование	Земельные участки (территории) общего пользования – квд 12.0	465
738-30	59-01-4311738-30	Пермский край, г. Пермь, р-н Мотовилихинский, б-р Гагарина, 45, участок №1	Сведения о регистрации прав отсутствуют	для строительства здания офисно-торгового назначения	3076,6
738-31	59-01-4311738-31	Пермский край, г. Пермь, р-н Мотовилихинский, б-р Гагарина, 45	Сведения о регистрации прав отсутствуют	для строительства	358,4
738-35	59-01-4311738-35	край Пермский, г. Пермь, р-н Мотовилихинский, ул. Дружбы	Собственность	Под сваяр у издательства "Звезда"	302
738-37	59-01-4311738-37	Пермский край, г. Пермь, р-н Мотовилихинский, ул. Дружбы, 34	Собственность	Под защитные сооружения II класса защиты	5419

- собственность
- постоянное (бессрочное) пользование
- аренда
- сведения о регистрации прав отсутствуют



Территория сквера на сегодняшний день располагается на четырёх земельных участках. Два участка территории общего пользования, один под строительство общественного объекта, но не является частной собственностью и третий является частной собственностью. Частный объект представляет собой подземный гараж с эвакуационным выходом в зоне сквера. Путём договорённости с владельцами участка требуется решить вопрос по использованию территории на поверхности для нужд функций сквера.

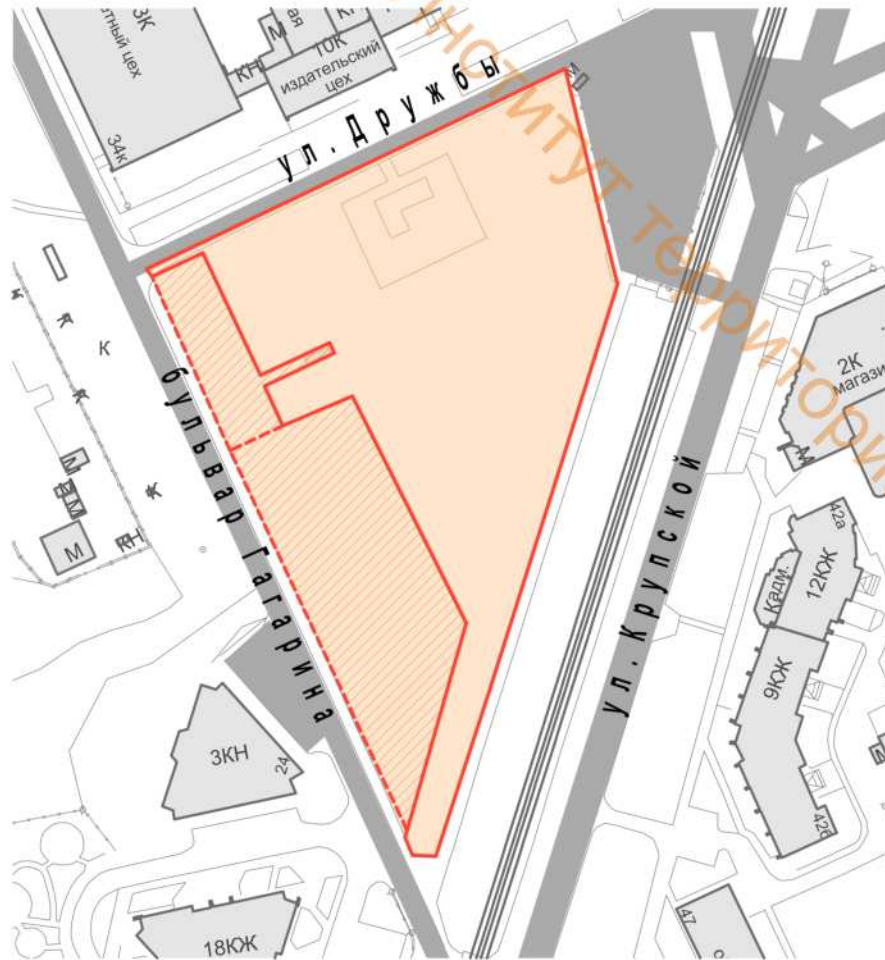

- Условные обозначения
- Граница дизайн проекта
  - Территория используемая в проекте по договорённости с владельцами (предложение)

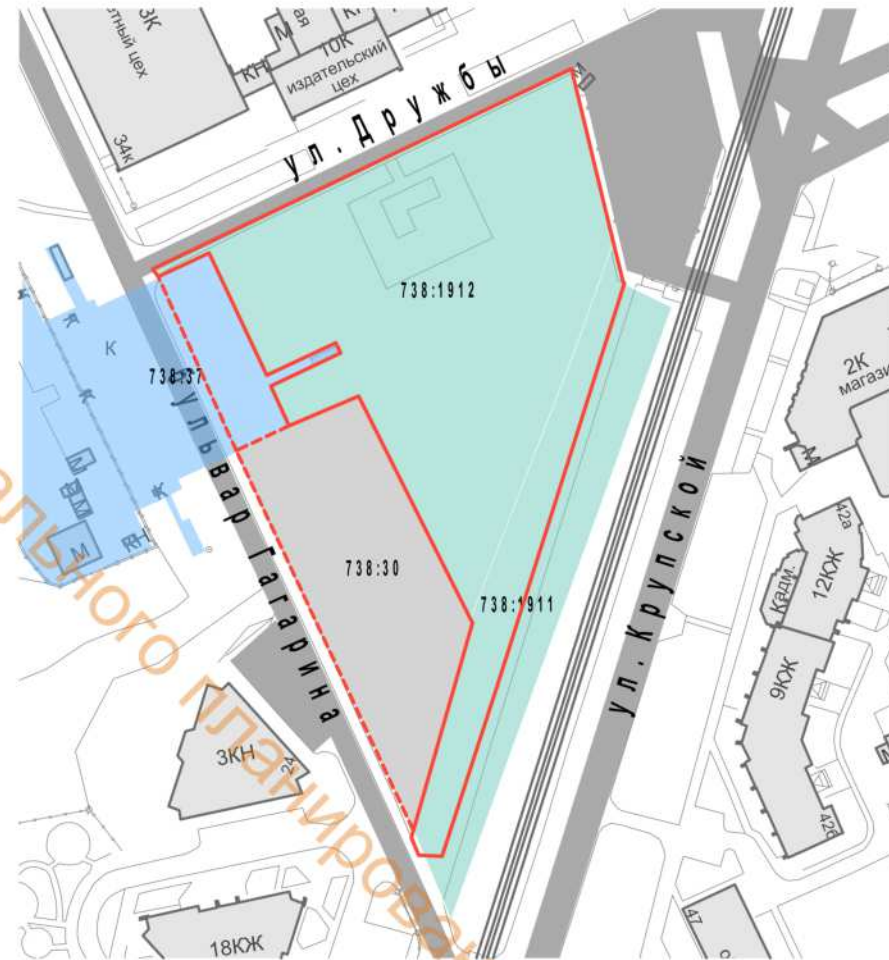

- Условные обозначения
- Граница дизайн проекта
  - Территория общего пользования
  - Территория под строительство торго-офисного центра (сведения о регистр. отсутствуют)
  - Частная собственность (подземный гараж)

В шаговой доступности располагаются функции общественного питания и крупный транспортно-пересадочный узел. В окружении сквера располагаются объекты офисной функции, для которых сквер может стать полноценным местом для отдыха. Также в окружении расположены жилые кварталы, для которых сквер может стать главной зоной отдыха и семейного досуга



- Условные обозначения
-  Офисные здания
  -  Жилый сектор
  -  Музей современного искусства
  -  Магазины
  -  Точки общественного питания
  -  Площадка для выгула собак
  -  Предлагаемое место видовой точки
  -  Остановочные пункты обществ. автотранспорта
  -  Граница территории сквера



СХЕМА ДОСТУПНОСТИ ОТ ОБЩЕСТВЕННОГО ТРАНСПОРТА

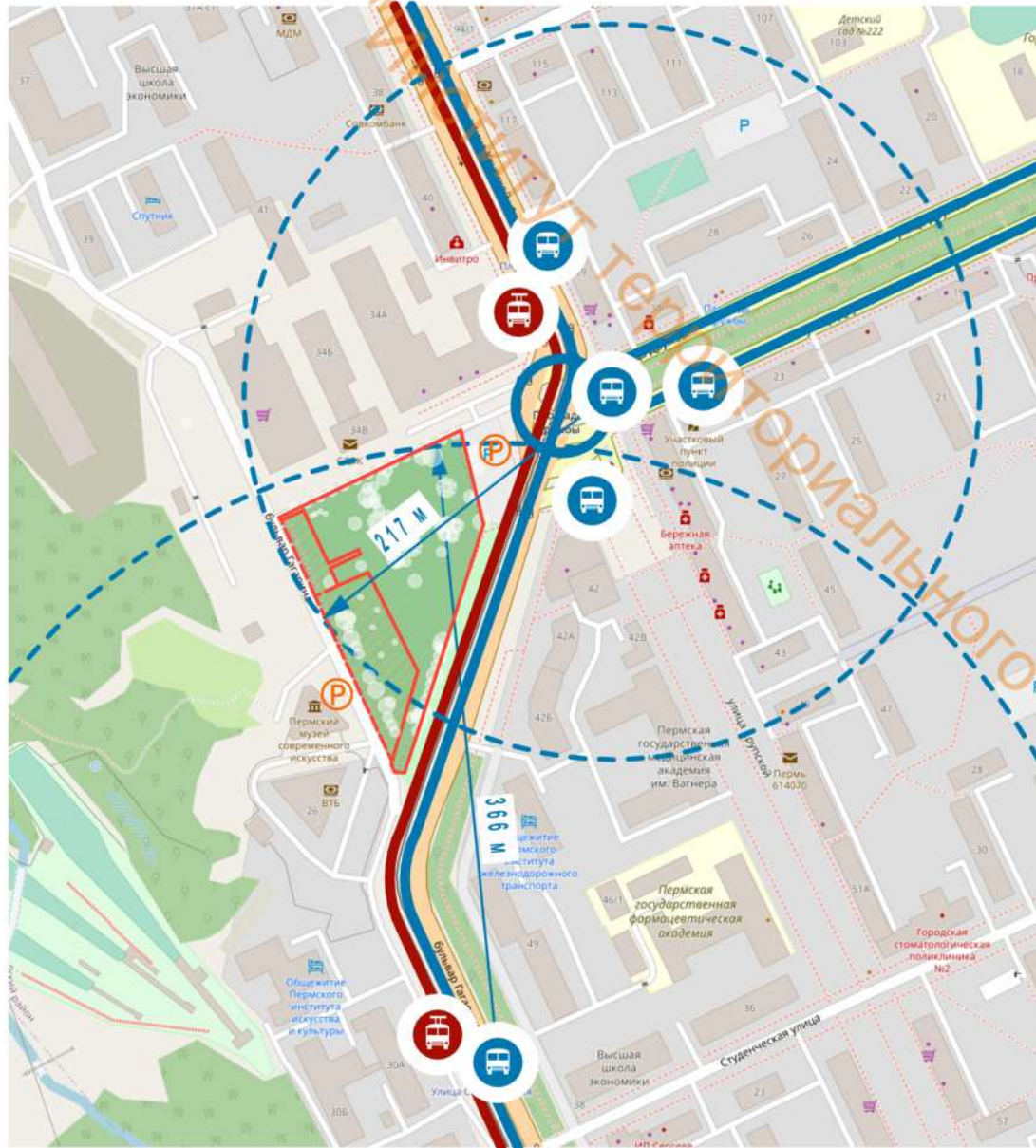

ПЕШЕХОДНЫЕ ПРОХОДЫ И АВТОМОБИЛЬНЫЕ ПРОЕЗДЫ

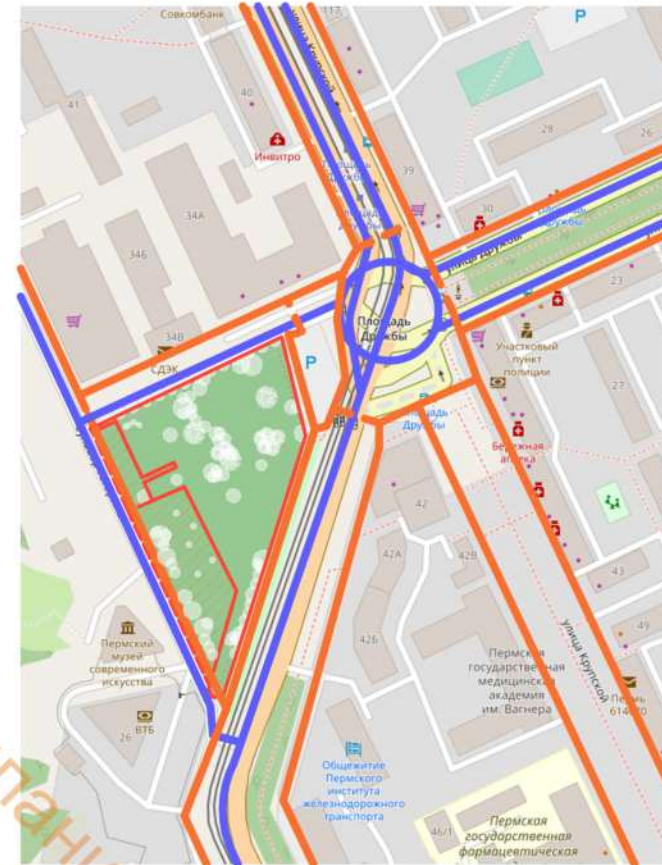

Условные обозначения:

-  Автобусные маршруты и остан.
-  Трамвайные маршруты и остан.
-  Парковка личного автотранспорта
-  Радиус доступности
-  Граница территории сквера
-  Пешеходные проходы
-  Пешеходные переходы
-  Автомобильные проезды



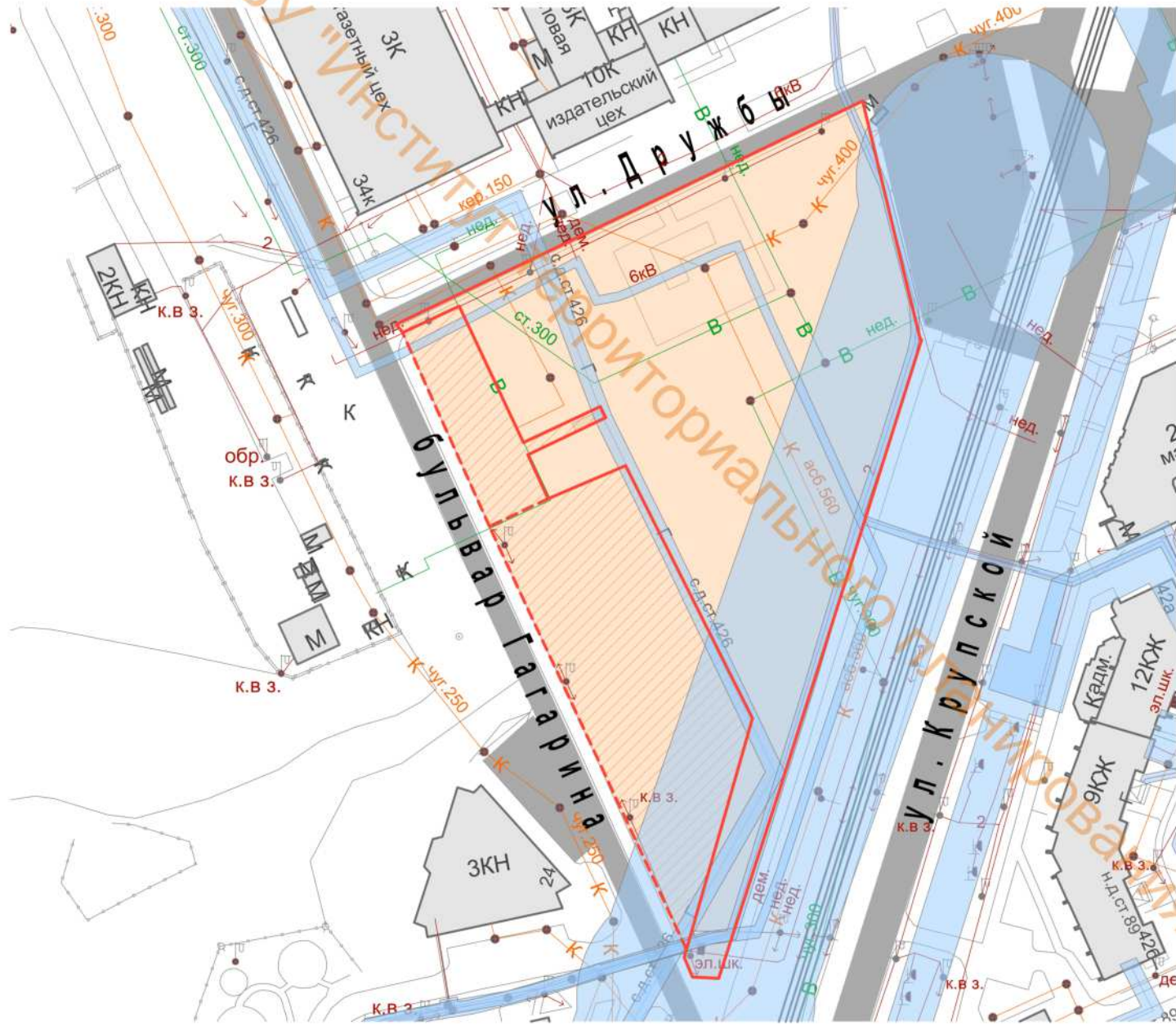

По территории проходят сети. Наличие охранных зон сетей ограничивает возведение объектов капитального строительства на территории сквера

Условные обозначения  
 Граница дизайн проекта  
 Зона охраны сетей







Основные породы крупномерных деревьев на территории сквера



Лиственница



Разновидность ивы  
(по типу Ива ломкая)



Ольха



Черёмуха Маака



Разновидность  
Топелей  
(обычный и  
пирамидальный)



Берёза



Кроме того замечены новые посадки яблонь и сосны (пихта) и ряд других видов деревьев и кустарников



Мох

Кратко о состоянии озеленения сквера

На территории широкий спектр видов крупномерных посадок благородных пород деревьев. Основу озеленения составляют крупномеры старых посадок и недавние хаотичные посадки расположенные на территории сквера. Территория очищена от сорной поросли и поддерживается в относительно ухоженном состоянии. Требуется местами кронирование. При визуальном анализе замечено, что поверхность земли в локальных местах покрыта слоем мха. В целом состояние существующего озеленения удовлетворительное.





Современное состояние благоустройства территории сквера находится в состоянии ожидания лучшего.

**Освещение**  
Существующие элементы освещения обеспечивают лишь освещение периметра территории, проезжую часть и тротуар вокруг.

**Благоустройство**  
Благоустройство представляет собой остатки организации территории 30-40 летней давности и протоптанные дорожки пешеходами.

Наполнение сквера малыми архитектурными формами представляет собой случайное расположение скульптуры Современного музея искусств. Дорожная пешеходная инфраструктура отсутствует, территория представляет собой в основном пустырь, что предполагает свободу действий посетителям и не ограничивает в перемещении в любом направлении.

Отсутствуют элементы притяжения, а также точки для массового прибывания людей. На сегодняшний существующая скульптура утратила актуальность.







На территории, в зоне имеющий организованный характер (плиточное покрытие) отсутствуют элементы благоустройства такие как скамейки, урны, элементы озеленения.

**Элемент ОКС**  
На рассматриваемой территории расположены несколько разрушенных строений неизвестного назначения, а также подземный гараж с эвакуационным выходом на поверхности.

В целом состояние территории благоустройства неудовлетворительное. Несмотря на это, и судя по характеру мусора, оставленному посетителями сквера, можно сделать вывод, что территория привлекает внимание и служит площадкой для проведения разнообразных, массовых мероприятий. Например, празднование Нового года, молодежные "тусовки", а также служит площадкой для выгула собак...

**Вывод**  
Территория требует полной продуманной, функциональной организации благоустройства, которое привлечёт внимание посетителей для проведения культурного, организованного досуга, отдыха и превратит сквер в зону комфортного прибывания людей в любое время года и время суток.

**Условные обозначения:**

-  Наружные строения
-  Подземное строение
-  Мафы
-  Элементы наружного освещения
-  Элементы благоустройства плиточное покрытие
-  Трипинки





Эвакуац. выход из подземного гаража



Руины строений



Современное состояние организованного благоустройства территории



Элементы освещения территории



Остатки организованной системы дорожек



Вид протоптанных дорожек (тропинки)



Мафы  
Уличные экспонаты музея  
современного искусства





Вид 1



Вид 2

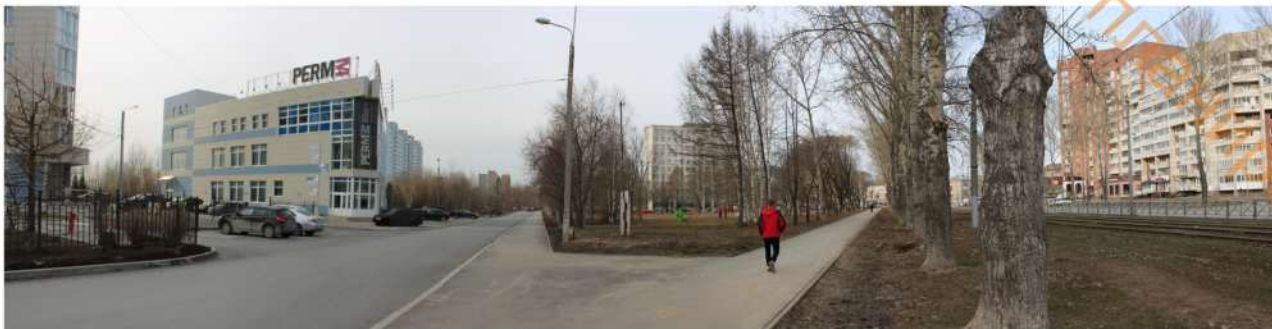

Вид 3

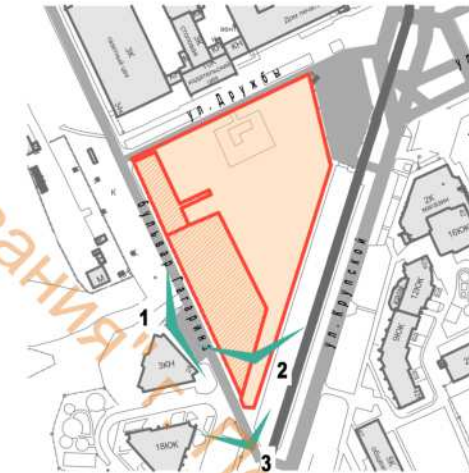





Вид 4



Вид 5



Вид 6







Вид 7



Вид 8



Вид 9







Вид 10



Вид 11



Вид 12







Вид 13



Вид 14



Вид 15



Вид 16



Вид 17



Вид 18



Вид 19

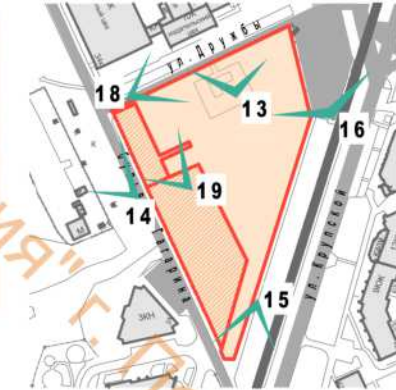



Результаты опроса по теме «Благоустройство сквера на площади Дружбы от бульвара Гагарина до площади Дружбы»

Количество прохождений пользователями

Уникальных пользователей

Какие скамейки следует установить?

Одиночные

Модульные

Скамейки со столиками

Какие зоны следует обустроить? (можно выбрать несколько вариантов ответа)

Установка обзорной площадки

Открытая поляна арт-объектов, перформансов

Открытый лекторий

Детская интерактивная мини-площадка

Спортивная мини-площадка

Какое мощение следует использовать?

Каменная крошка

Плитка (природный камень) в газоне

Разместить ли на территории высокий арт-объект?

Да (представлен пример арт-объекта)

Нет

Ваши предложения по благоустройству сквера на площади Дружбы

Собственный ответ пользователя

Спасибо, что спрашиваете мнение горожан. Очень интересно принимать участие в изменениях нашего города

Поставить будки с книгами. Для Букросинга.

Установить освещение по периметру. Определить место для выгула собак, так как сейчас данный сквер активно используется собачниками и они загадят весь сквер.

Звезда

Прошлым летом, рабочие разворотили, повредили корни деревьев, которые там растут. Очень жалко, что такие изверги проводят там работы, и никто это не контролирует. Аналогично произошло и при благоустройстве от площади Дружбы до цирка, сейчас 60-70 летние яблони и др. деревья сохнут. Газоны в отвратительном состоянии. Прошу благоустроить территорию для удобства жителей, без «странных» лавочек и так называемых Арт-объектов и без повреждения деревьев и кустарников, что повреждали путь восстановят.

Только не столики! Все местные Мотовилихинские алкаши будут тогда там день и ночь и пройти там будет страшно и противно! Живу по соседству в доме 26 по б. Гагарина

Место для кормления голубей обустроить, чтобы не было грязь

Добавить освещение, сделать покрытие по тропинкам, по которым ходят люди

Хочется видеть данный сквер в уютным и эстетичным: мощение, интересно оформленное освещение, посажены красивые деревья и кустарники, зоны отдыха для взрослых и детей.

Обустройте лог между городом и Мотовилихой, проект которого давным давно уже был одобрен, а не устраивайте очередную застройку безликими домами коробками.

Навесы для тени в жаркие дни, газоны с урнами для пикников, контейнеры с пакетиками для уборки за собаками

695	Больше вечно зеленых растений и газонов, станции для зарядки телефонов, вместо смотровой площадки можно рассмотреть площадку для выгула собак, скамейки со спинкой и перголы. Больше освещения.	1
695	Нужно установить видеонаблюдение, чтобы вандалы не испортили красоту	1
380	Хочется чтобы зимой делали ледяные горки для детей на площади дружбы, место позволяет, у елки, а не только у молота чтобы горки были. мероприятия проводились, ко дню города и на другие праздники, концерты. Тут хорошая развязка, но ничего не проводится, только торговые ряды, пара палаток.	1
255		1
60		
328	Размещение модульных стендов с познавательными информационными материалами (история района, города, известные люди). Вынести за пределы сквера, но при этом сохранить в пошаговой доступности площадку для выгула собак. Рассмотреть возможность организации в зимний период новогодней ледовой локации (выделить спец.место).	1
322		
192	Запретить выгул собак	1
440		1
410		
109	Еще нужны мусорки у лавочек, освещение.	
586	Лавочек должно быть не 10, а как можно больше (любят у нас сейчас сделать сквер, а посидеть негде, 10 лавочек на 500 человек)! И хорошо бы место асфальтированное (островок) для рисования мелом, прыжков на скакалке, игры в патнашки...	1
461	Сделайте упор на объекты для подростков	1
234		
79	Сделать упор на облагораживание прогулочной зоны и зоны отдыха: возможно посадить больше зелени или привести в порядок растения, которые находятся в сквере сейчас. Поставить больше скамеек (и урн для мусора возле них), сделать хорошие дорожки, уделить место небольшой спортивной секции (спорт на свежем воздухе полезен). Детские площадки оборудуются на территориях домов, а вот прогулочных зон хочется больше, тем более в скверах.	1
1	Сохранить или создать панорамный вид и спуск на/к реке Егошиху (е)	1
1	Спортивный объект, детская площадка нового поколения, много зелени 	1
1	сделать максимально комфортный и современный сквер с запоминающимся арт-объектом и стильной уличной мебелью	1
1	Предлагаю на данной территории разместить своеобразную выставку пластического искусства под открытым небом, без постоянной экспозиции и возможностью проведения различных фестивалей.	
1	Данную территорию предлагаю оставить максимально природной, с заменой старых деревьев на новые, созданием небольших зон для отдыха, семейных игр. Данный сквер не должен иметь никаких заборов и ограждений.	
1	Кроме того предлагаю организовать переход с светофором из сквера через бульвар Гагарина к магазину Знание, данное решение позволит соединить улицу Крупскую со сквером.	1
1	Больше сидячих мест.	1
1	Хочется побольше детских зон: комплексы, песочницы и т.д. Сделайте хоть один сквер на детскую тематику	1
1	Не рубить деревья, оставить его тенистым по возможности, спасением от жары летом. Детскую площадку не всему скверу, чтобы были разделены зоны отдыха с детьми и без них.	1
1		



Необходимо, чтобы сквер удобно соединялся со сквером на улице Дружбы и пешеходной зоной на улице Крупской

1. Обустроить дорожки удобными, комфортными скамейками пригодными для отдыха, но не модульными (по примеру скамеек в скверах у ДК Ленина или на ул. Крупской - на участке от ул. Патриса Лумумбы до ул. Ушинского). Но скамейки установить в достаточном количестве, а не так как в районе поликлиники №7 по ул Крупской (во время "реконструкции" скамеек установили меньше чем было). Скамейки установить, в том числе, вдоль существующей аллеи и вдоль пешеходной дорожки по ул. Б. Гагарина ограниченные ул. Дружбы и дом №26 ул. Бльвар Гагарина Обустроить пешеходный переход через проезжую часть ул. Бульвар Гагарина в районе прохода между дом№26 и №24 и пешеходную дорожку от будущего пешеходного перехода до существующей аллеи, расположенной вдоль трамвайных путей.  
2. Провести дополнительное озеленение сквера кустарником и небольшими цветниками.  
3. Оборудовать в сквере вечернее освещение (по примеру сквера в районе Планетария).

Сделайте на совесть

Зону отдыха или спорта для малышей, подростков и взрослых людей!

Продумать об увековечивании памяти знаменитых жителей Мотовилихи, внесших вклад в развитие района, города, страны: аллея славы.

отсутствуют

Оборудовать общественный туалет.

доступность для мам с колясками и инвалидов

Нужны качественные и безопасные детские площадки с мягким покрытием, тропинки, удобные лавочки.

Что за странные картинки в опросе?

наличие работающих туалетных комнат

- велодорожки;
- отсутствие ЗАБОРОВ (ну пожалуйста);
- возможность спрятаться от палящего солнца/дожда;
- уличный туалет (не синяя пластмассовая будка) с комнатой «матери» (где можно подгузники сменить и т.п.);
- не переборщить с количеством лавочек (на бульваре им. Советской армии их очень много на «один квадратный метр» в определенных локациях);
- не делайте качели, как в сквере им. Субботина, они очень бессмысленно стоят там, качаться и смотреть не на что;
- уверен, что будут выгуливать собак, учесть этот момент в части, может быть, выделенной зоны, сейчас весна и собачьи «подснежники» выбивают все желание прогуляться по городским паркам и скверам;
- современное озеленение (не вырубать старое - посадить новое);
- если все же будут детские площадки, то современные, без шаблонных конструкций и вырвиглазных цветов.

Обязательное наличие туалетов

В сквере очень много гуляет пенсионеров, мам с маленькими детками и хорошо было бы установить скамейки-качели, цветники-клумбы небольшие, навесы над скамейками. Обязательно арт-объект, чтобы гости и жители города могли фотографироваться на фоне объекта, молодожены посещали данный арт-объект.  
много зелени, цветов

Предлагаю сделать "дикий газон" как в парке Зарядье и остановите, пожалуйста, бесконечное бритье травы под корешок - в городе трава и так уже не растет, одни желтые проплешины все лето.

хорошо бы тротуары асфальтированные, удобнее ходить и ездить с колясками, чем по плитке и

Должно быть достаточно озеленено, просторно, удобно для прогулок и отдыха, как активного, так и пассивного.

1	Зелени побольше, разместить лучше зелеными группами, рошицами. Обязательно небольшие водоёмы, тоже с зеленью, камнями и мини водопадами!	1
	Зона для пенсионеров: столики с шахматами или дорожки для ходьбы с палками	1
	Вместо открытого лектория предлагаю возвести небольшой амфитеатр, желателно с жестким полом.	1
	По тротуарной плитке крайне не удобно катить детскую коляску. Дребезжание колес доставляет большой дискомфорт спящему ребенку. Я, как мама, обеспокоена здоровьем своего малыша.	1
	установить торговые объекты по продаже питьевой воды	1
	Установить торговые объекты	1
	Хорошее освещение и урны для мусора	1
	Максимально свободные пространства, не загромождать крупными МАФами	1
1	Подсветка и видеокамеры, чтобы сборища пьяных вандалов призадумывались и не уродовали объекты	1
1	Подсветкой фонтана разноцветная	1
	Уют, уборка, чистка	1
1	В первую очередь сделать/проверить ливневую канализацию. Чтoб в Пермских погодных условиях в сквере потопоп не было!	1
1	Не трогайте зелень. Оставьте просто уголок природы без наполнения всем подряд.	1
1	Больше зелени, деревьев	1
	Хорошее, правильное освещение	1
	.	1
1	Обустроить площадку для выгула животных.	1
1	общественные укрытия в непогоду придумать уличные, туалеты	1
	Сделать велодорожку отдельно от пешеходной части	1
	Больше света и зелени	1
	нет предложений, достаточно выбранных пунктов	1
	+Велосипедную дорожку)	
	+Площадку для катания на роликах, а зимой в этом месте каток)	1
	Дорожки сделать из асфальта (или другого материала) : сплошные удобные для колёс детских колясок, и детских ножек	1
	Туалет	1
	Высадить много цветов, цветущих кустарников, деревьев.	1
	Красивые урны, что вписались в интерьер	1
1	Только выбирайте пожалуйста приличные арт-объекты, взятые из нашей истории, а не безголовых человечков или букву П. Скамейки (хоты бы некоторые), лучше со спинками.	1
1	нет	1
	Необходимо разобраться с голубями, т.к. все новые объекты благоустройства будут ими испорчены	1
1	Больше зелени	1
1	Когда отремонтируете Мотовилихинский пруд???????	1
	Побольше озеленить	1
	больше зеленных насаждений	1
1	Побольше зеленных насаждений и цветов. А также лавочек с тентами от солнышка.	1
1	Самое главное чтобы в городе Перми были посадки деревьев со скамейками, лужайками для отдыха как в Сочи	1
1	-	1



МБУ "Институт территориального планирования" г. Пермь

**ПРЕДЛОЖЕНИЕ ПО  
ПРЕОБРАЗОВАНИЮ СКВЕРА**



## ТЕМА ПАРКА СОВРЕМЕННОЙ СКУЛЬПТУРЫ СОХРАНЯЕТСЯ В УЛИЧНОМ ФОРМАТЕ

Предложение сохранить преемственность в качестве открытой экспозиции экспонатов современного искусства. Выставки могут постоянно обновляться. Устраиваться тематические выставки уличных арт-объектов, международные и региональные конкурсы. Функция открытого выставочного пространства будет носить круглогодичный характер, дополняясь сезонными элементами связанными с проведением праздничных мероприятий. Для выставочных экспонатов организовать подсветку в тёмное время суток, что повысит привлекательность места.





**СПОРТИВНАЯ ТЕМА. ПЛОЩАДКИ ДЛЯ ФИЗКУЛЬТУРЫ. БЕГОВАЯ ДОРОЖКА И ВЕЛО ДОРОЖКА ПО ПЕРИМЕТРУ СКВЕРА**

Неотъемлемой частью сквера будут являться спортивные зоны для занятий физкультурой. Окружающие дворы лишены такой возможности, поэтому спортивные функции может взять на себя сквер. Предусмотренно силовое спортивное оборудование, беговая дорожка, а также велодорожка по периметру территории. Спортивные зоны будут привлекать людей разных возрастов. Можно осуществлять бег, скандинавскую ходьбу и просто прогуливаться не спешно. Уличный спортивный инвентарь будет доступен круглый год и в любое время суток.

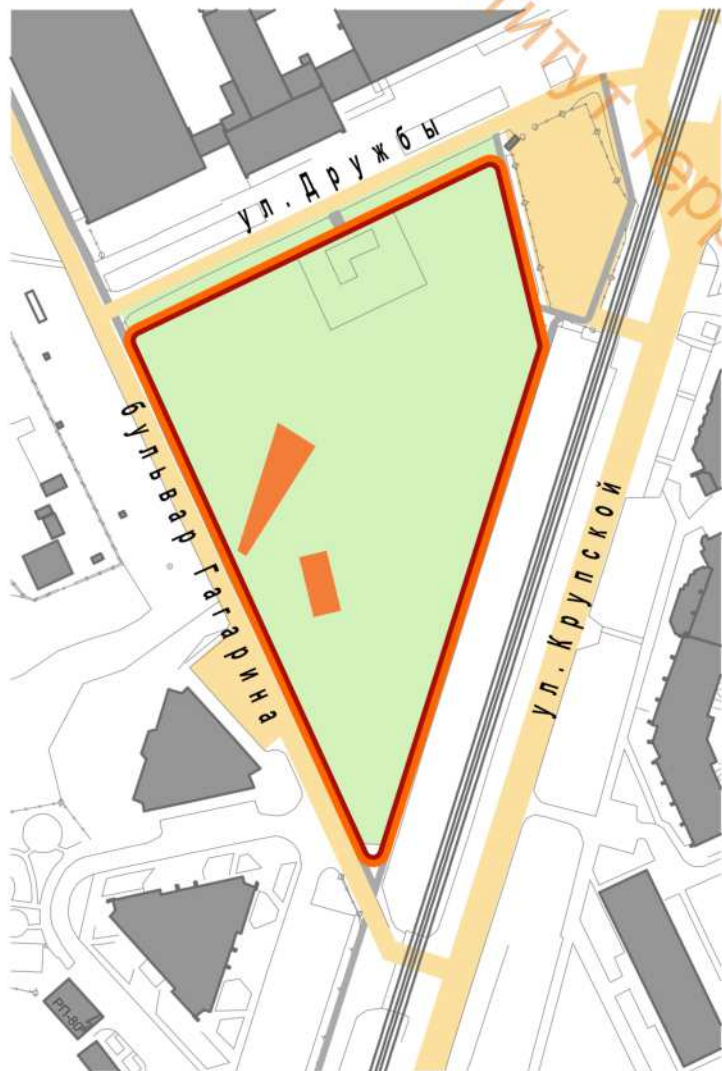



## КОНЦЕПЦИЯ СТРУКТУРЫ ПАРКА

Структура сквера представляет собой сеть дорожек связывающие функциональные площадки и зон отдыха. Сложная сеть дорожек позволяет перемещаться в любом направлении. Сквер может собирать посетителей разных возрастов. Территория сквера это не только досуг и прогулочный отдых, но и экспозиционный центр современного искусства. Собрание арт-объектов, в рамках передвижных выставок будет привлекать людей постоянно и может стать одной из точек туристической привлекательности города. Продолжением функций сквера может стать выход к склону лога к смотровой площадке с широкой панорамой на город, на его исторический центр, вид на Каму и галерею одну из главных достопримечательностей города.

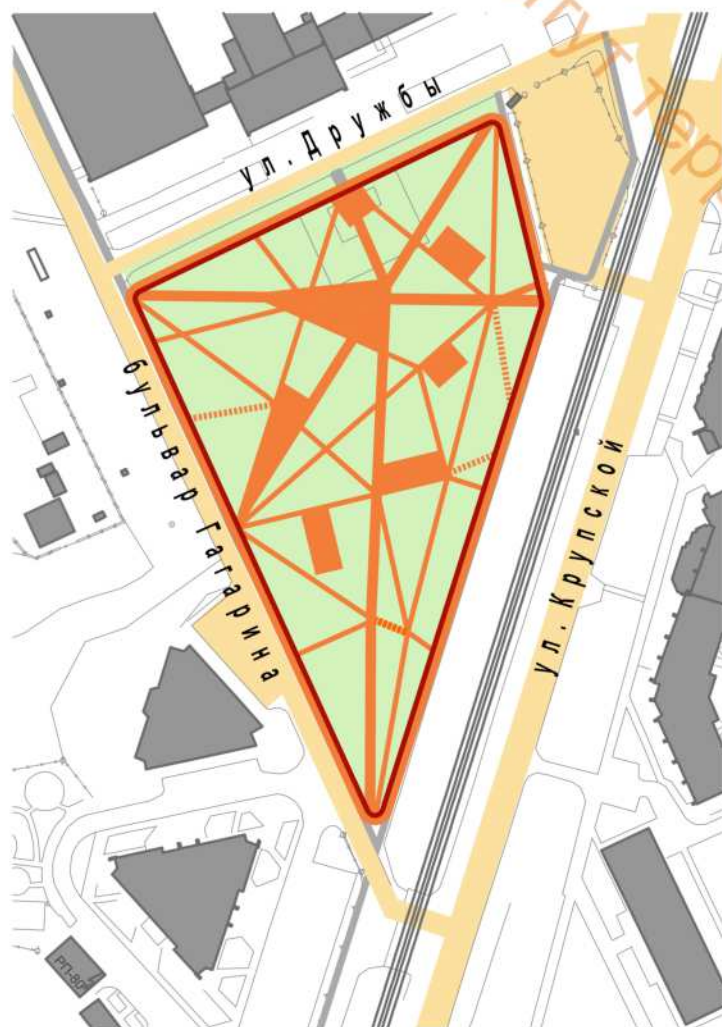



## КОМФОРТНАЯ СРЕДА. МАЛЫЕ АРХИТЕКТУРНЫЕ ФОРМЫ

Особое внимание следует уделить комфортному пребыванию посетителей в сквере. Требуется подбор качественного, долговечного оборудования, элементов благоустройства, качественных материалов покрытий. Сквер будет являться одной из основных точек притяжения с широким спектром функций досуга и отдыха.

## Основные элементы комфортной среды:

1. Детские интерактивные игровые площадки.
2. Открытый лекторий.
3. Беседки с теньевыми навесами, скамейки и качели.
4. Установка урн, залог чистоты и порядка на территории.
5. Освещение пешеходной зоны светодиодными светильниками с тёплым оттенком света и подсветка арт-объектов в ночное время суток.
6. Кольцевая прогулочная дорожка и велодорожка по периметру.
7. Установка общественного туалета всепогодного функционирования.
8. Дополнение элементов озеленения цветущим кустарником.
9. Открытые спортивные площадки для занятий физкультурой со спортивным оборудованием.
9. Велопарковки.





МБУ "Институт территориального планирования" г. Пермь

ЭТАП 2.  
ПРОЕКТНОЕ РЕШЕНИЕ



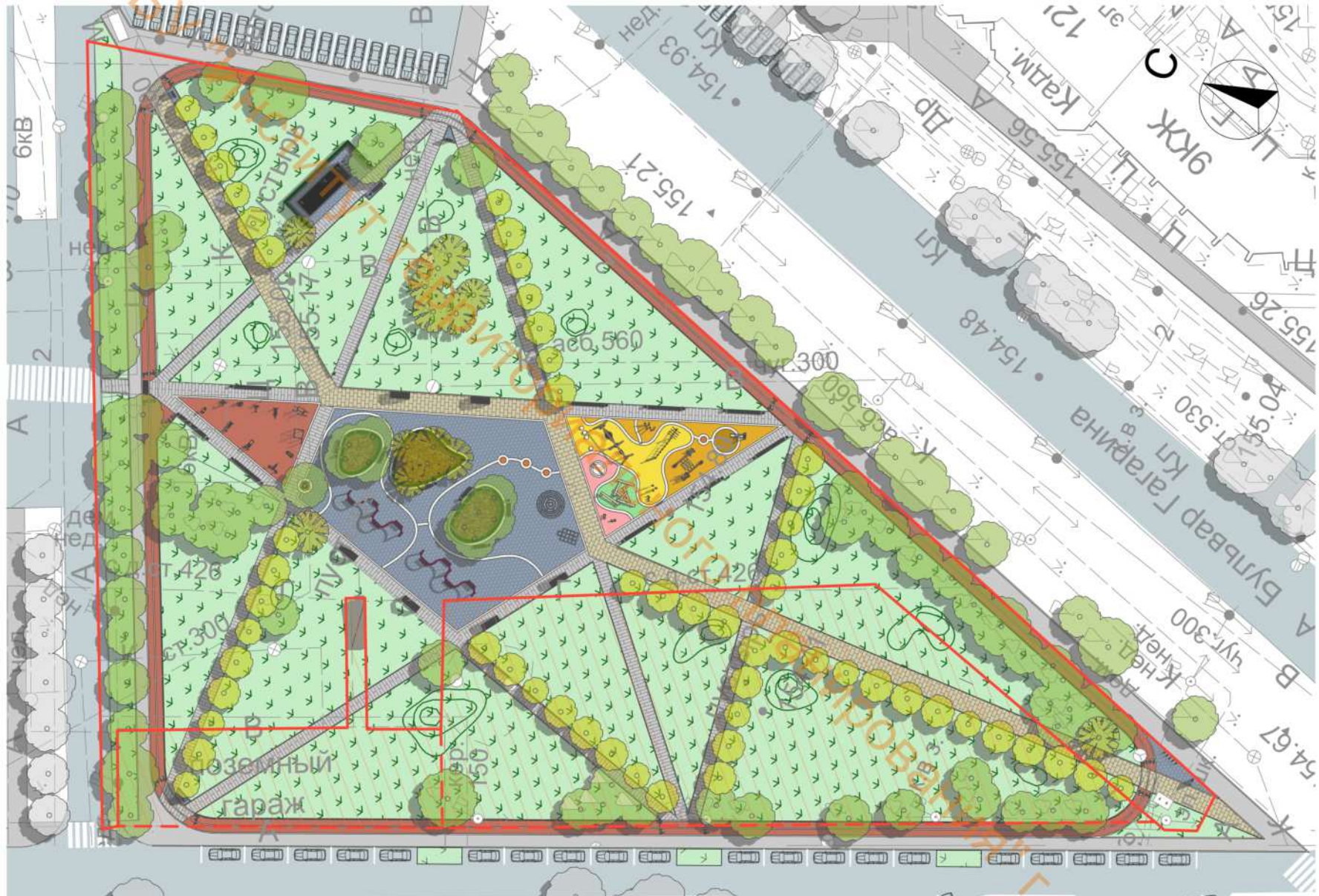

Условные обозначения

Граница дизайн проекта

Территория используемая в проекте по договорённости с владельцами (предложение)



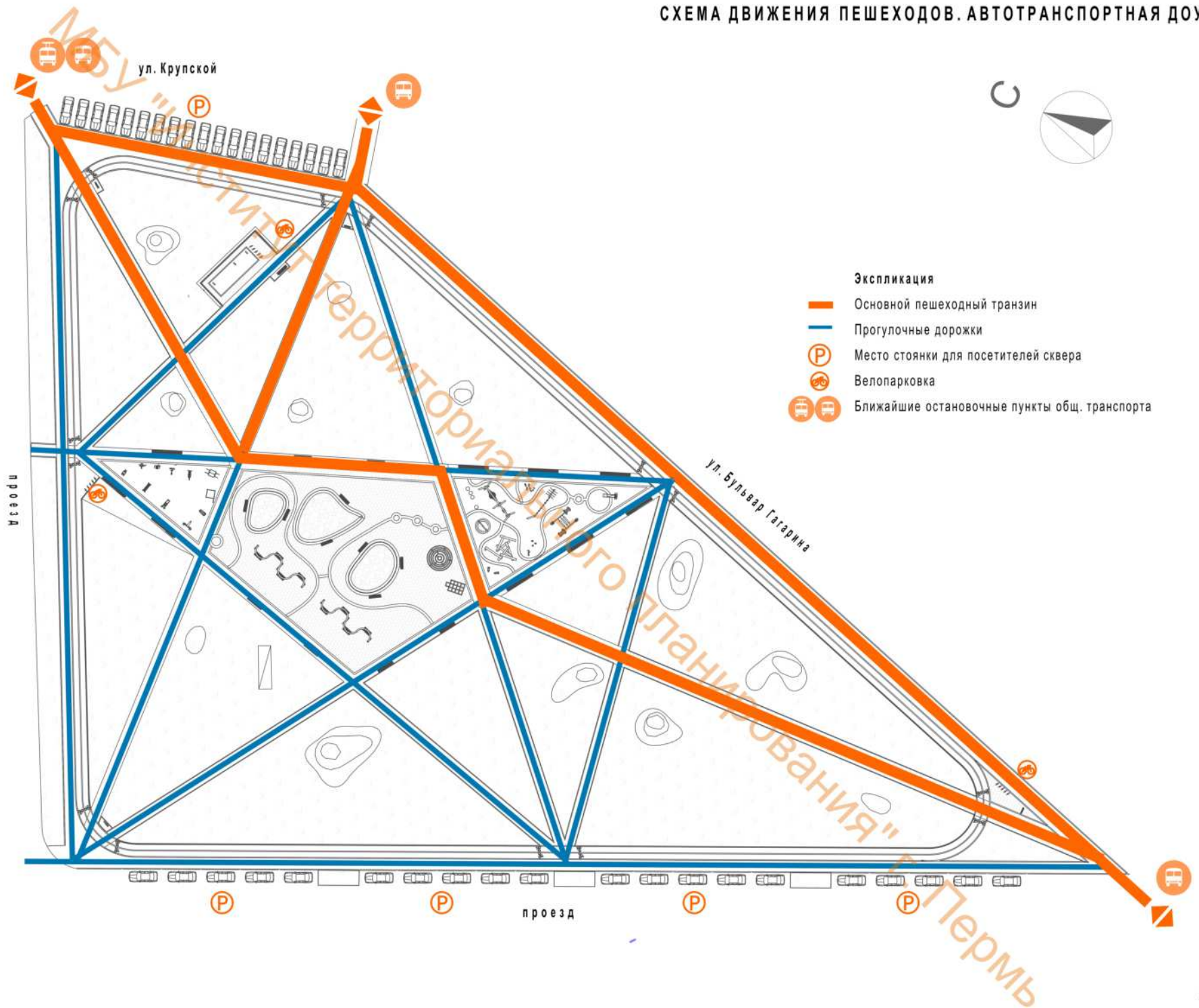



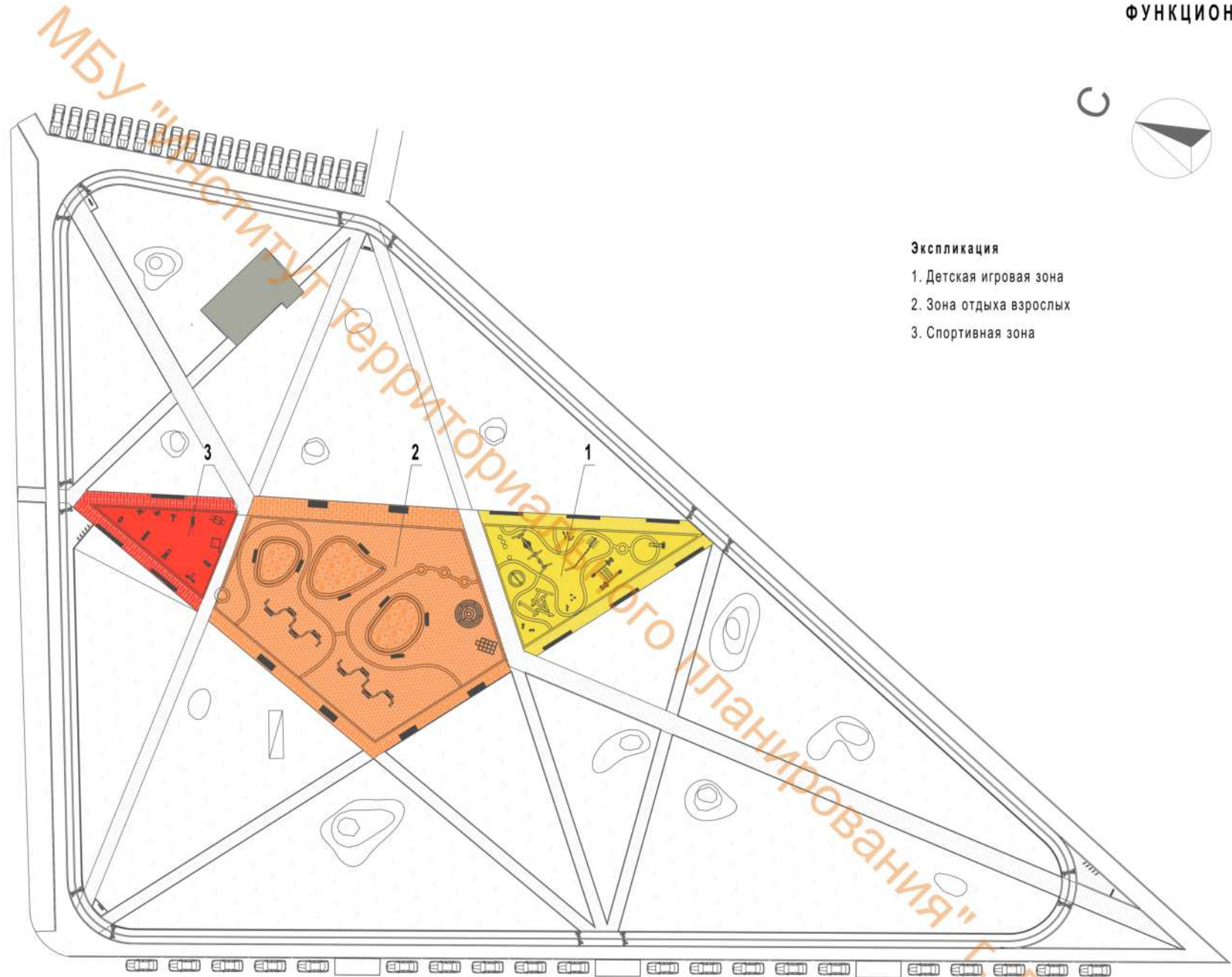

Экспликация

- 1. Детская игровая зона
- 2. Зона отдыха взрослых
- 3. Спортивная зона



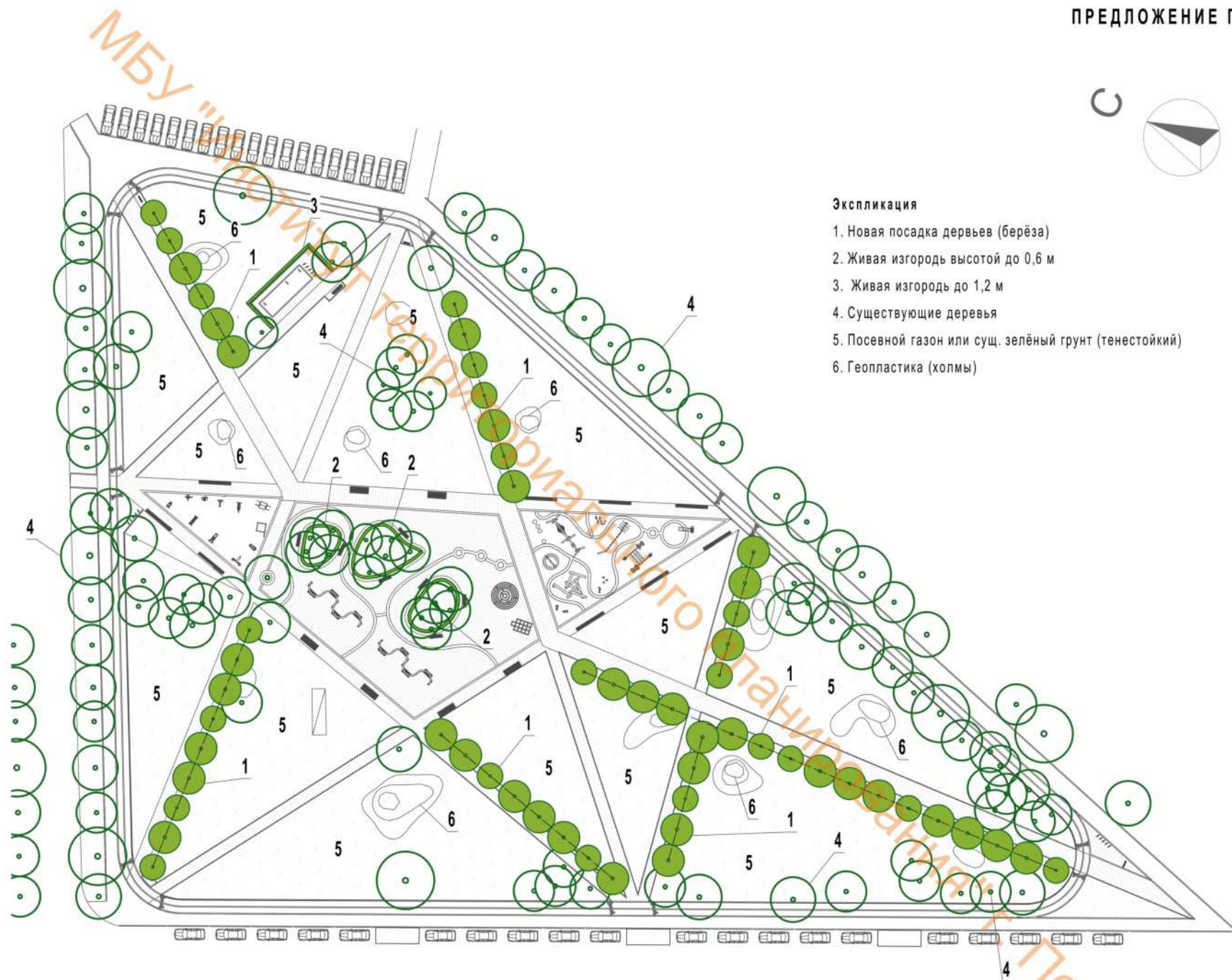

**Экспликация**

- 1. Новая посадка деревьев (берёза)
- 2. Живая изгородь высотой до 0,6 м
- 3. Живая изгородь до 1,2 м
- 4. Существующие деревья
- 5. Посевной газон или сущ. зелёный грунт (тенестойкий)
- 6. Геопластика (холмы)

**Примечание:**

Недавние посадки существующих деревьев и кустарников, попадающие в зону работ по благоустройству, рекомендуется пересадить и включить общую схему концепции озеленения



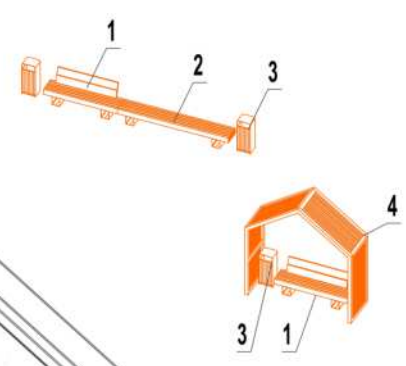
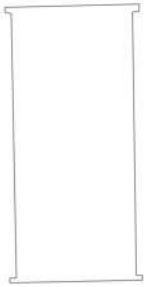
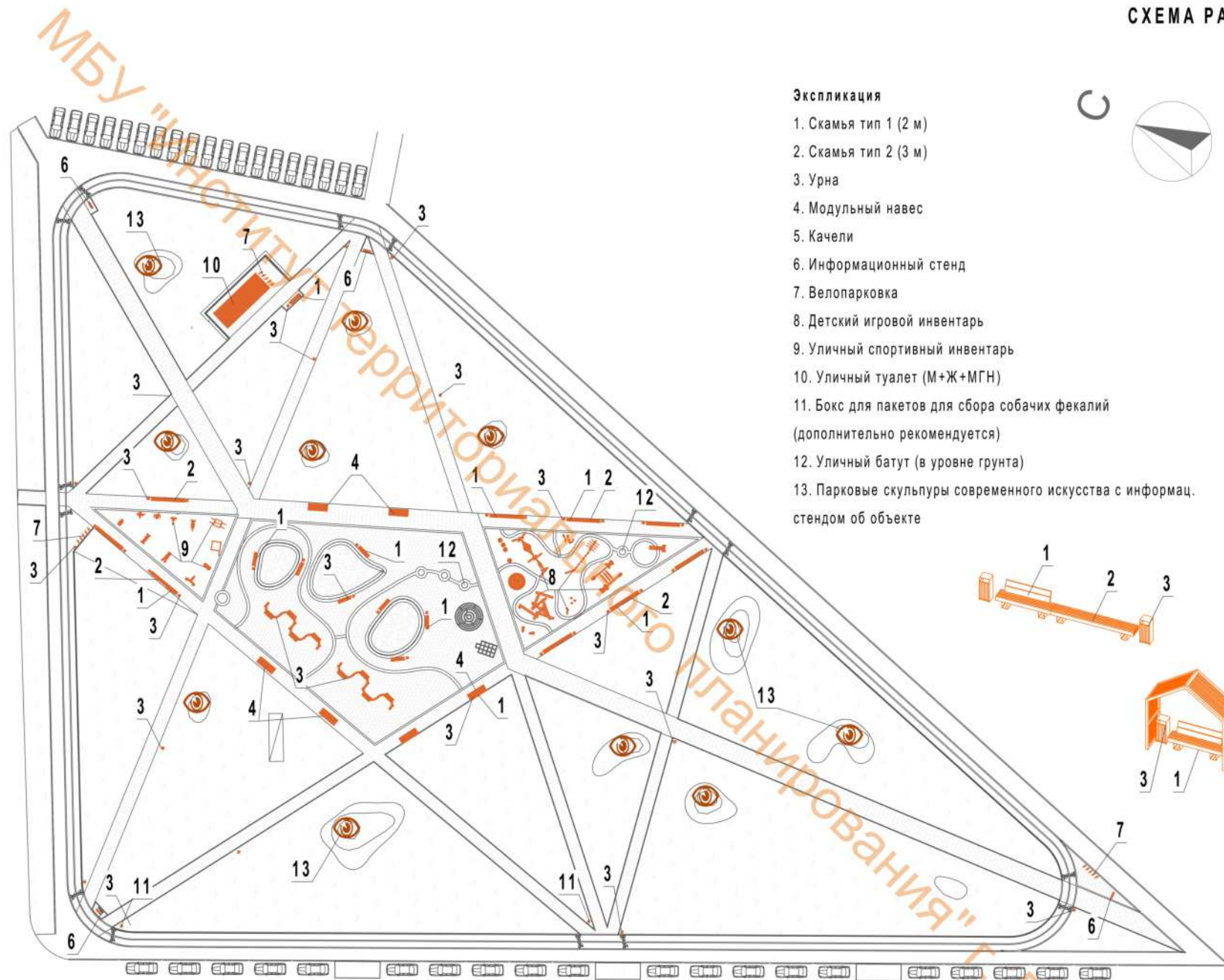

**Примечание:**  
 Разнообразие и количество элементов комплексов детского игрового и спортивного инвентаря уточняется в разработке рабочего проекта



Скамья "WOOD Bench", Тип А  
Производитель/Поставщик "Megarolis".  
Россия. Санкт-Петербург



Велопарковка "COZY"  
Производитель/Поставщик "АЙРА".  
Россия. Санкт-Петербург



Велопарковка COZY,  
0,65 x 0,15 x 0,9 м  
RAL 9018  
ВП 025

**Комплектация**

Каркас – сталь, порошковая  
покраска. Столешница –  
фанера ФСФ.

Модульный навес "Roof"  
Производитель/Поставщик "Megarolis".  
Россия. Санкт-Петербург



Информационный стенд "TOWER"  
Производитель/Поставщик "АЙРА". Россия. Санкт-Петербург



Стенд TOWER,  
0,75 x 0,2 x 2,4 м  
RAL 9004, RAL 9003  
ИС 007

Информационный стенд "URBAN". Персональная информация об  
ландшафтн. скульптуре в сквере  
Производитель/Поставщик "АЙРА". Россия. Санкт-Петербург



Стенд URBAN,  
0,8 x 0,4 x 1,6 м  
RAL 9023  
ИС 012

Урна "WOOD"  
Производитель/Поставщик "АЙРА". Россия. Санкт-Петербург



Качели "Tare"  
Производитель/Поставщик "Megarolis". Россия. Санкт-Петербург



Бокс для пакетов для сбора собачих фекалий  
Производитель/Поставщик "Megarolis".  
Россия. Санкт-Петербург







Уличные спортивные тренажёры  
Производитель/Поставщик компания "ARMS".  
Россия, Республика Башкортостан

Инвентарь детской игровой площадки

Детское игровое оборудование серия "Тайга"  
Производитель/Поставщик компания "Тайга" Россия, Екатеринбург

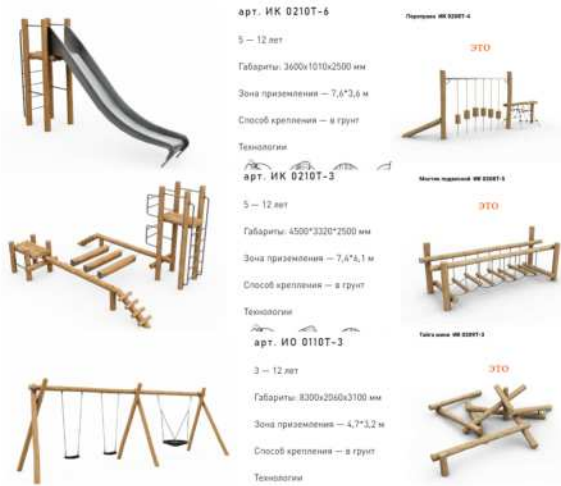



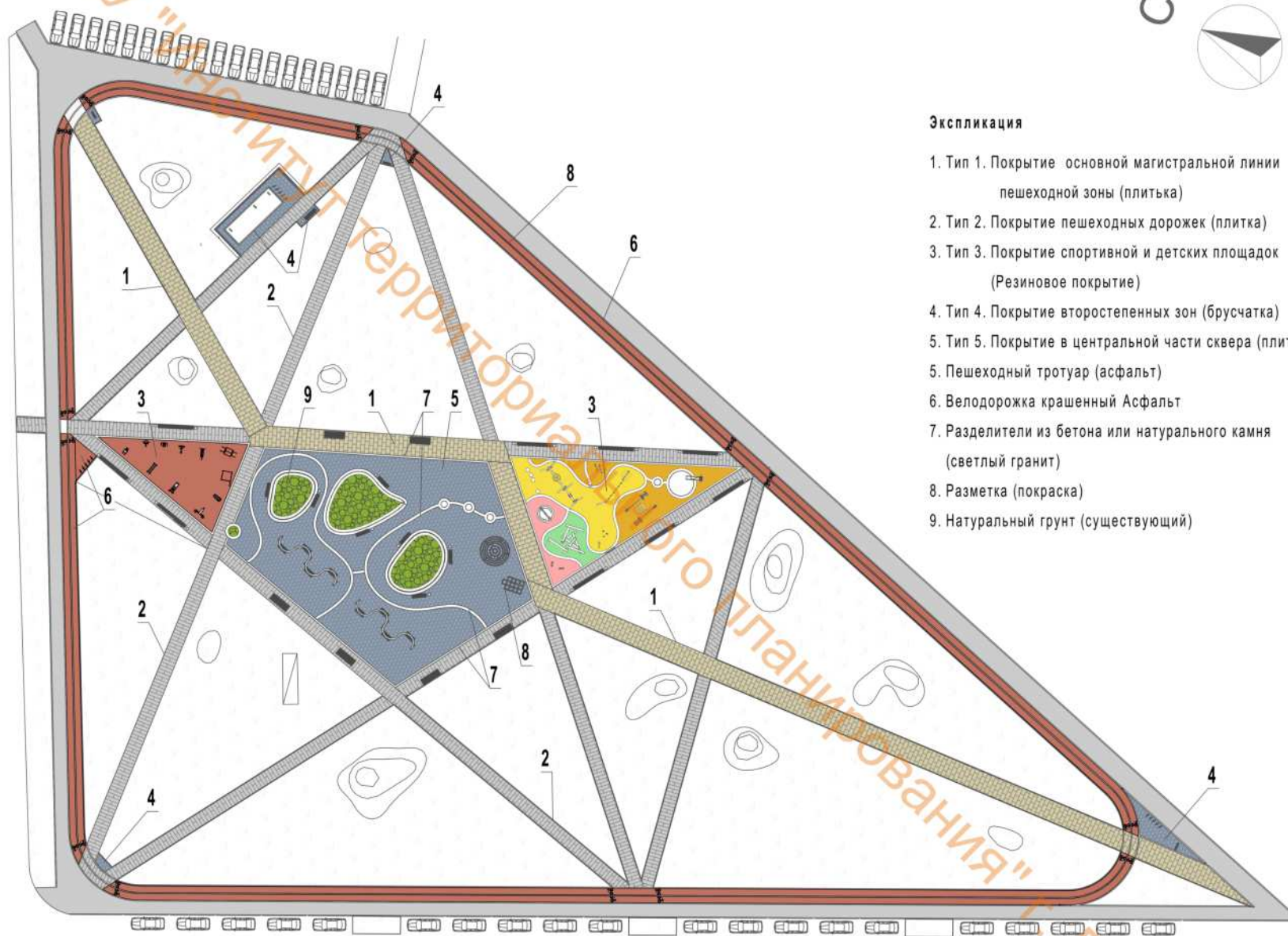

**Экспликация**

1. Тип 1. Покрытие основной магистральной линии пешеходной зоны (плитка)
2. Тип 2. Покрытие пешеходных дорожек (плитка)
3. Тип 3. Покрытие спортивной и детских площадок (Резиновое покрытие)
4. Тип 4. Покрытие второстепенных зон (брусчатка)
5. Тип 5. Покрытие в центральной части сквера (плитка)
6. Пешеходный тротуар (асфальт)
7. Велодорожка крашенный Асфальт
8. Разделители из бетона или натурального камня (светлый гранит)
9. Разметка (покраска)
9. Натуральный грунт (существующий)



Основные Типы покрытий

Тип 1. СТАРЫЙ ГОРОД  
ЛАНДХАУС  
(цвет прайд)  
Производитель группа  
BRAER®



Тип 1. ТРИАДА  
(цвет сахар)  
Производитель группа  
BRAER®



Тип 2. Широкая плитка  
из натурального камня  
С антискользящей поверхностью



Тип 3. Резиновое покрытие



Тип 4. Брусчатка  
из натурального камня  
С антискользящей поверхностью



Тип 5. КЛАССИКО (цвет туман)  
Производитель группа BRAER®



Вмд сочетания материалов покрытия

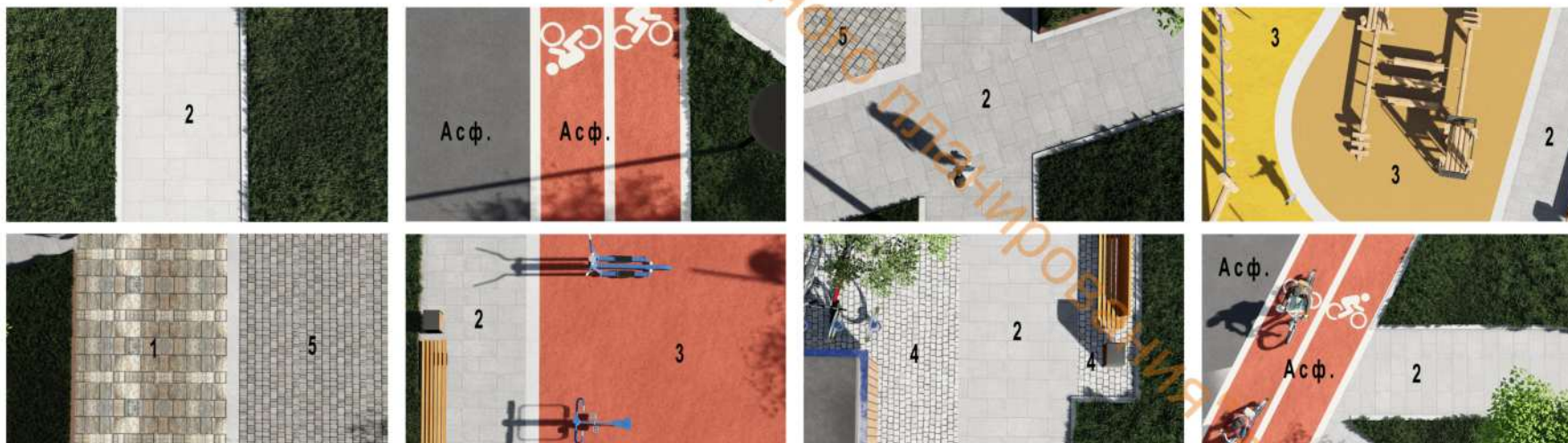



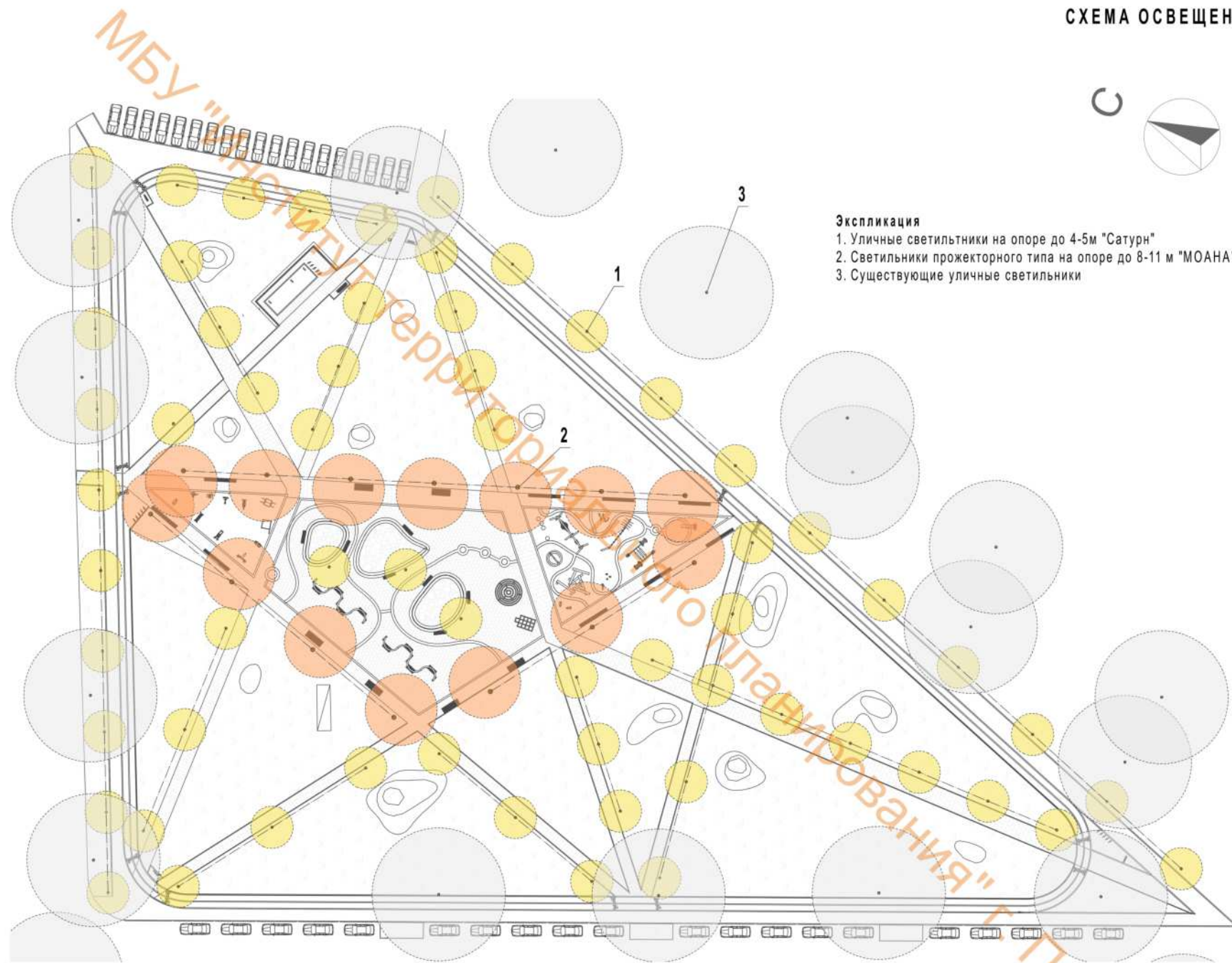

**Экспликация**

1. Уличные светильники на опоре до 4-5м "Сатурн"
2. Светильники прожекторного типа на опоре до 8-11 м "МОАНА"
3. Существующие уличные светильники

Светильник "МОАНА" производитель "Брайтэлект ®"



Размеры фланцев опор:

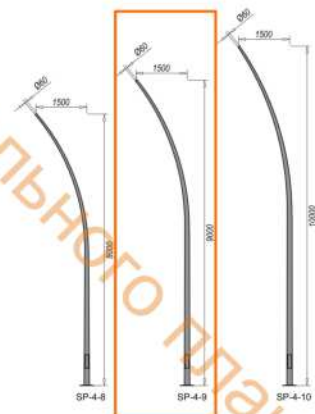
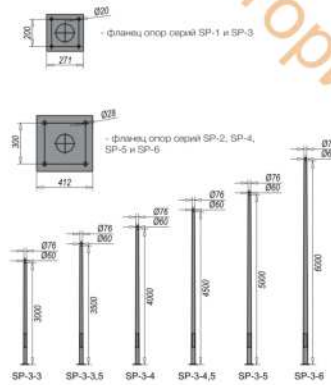

Светильник "САТУРН" Тип Д производитель "Югор"

или аналогичный вариант

Светильник "СКУП" производитель "Брайтэлект ®"

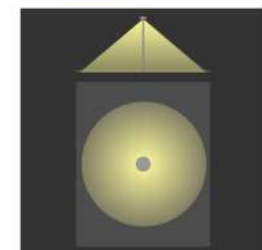
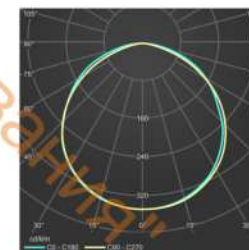
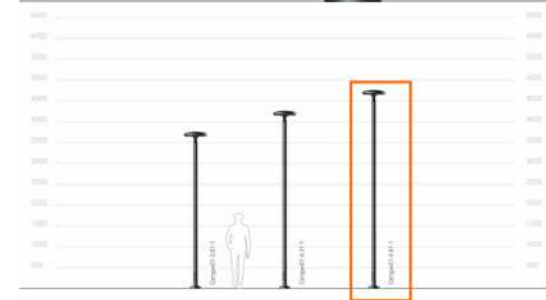



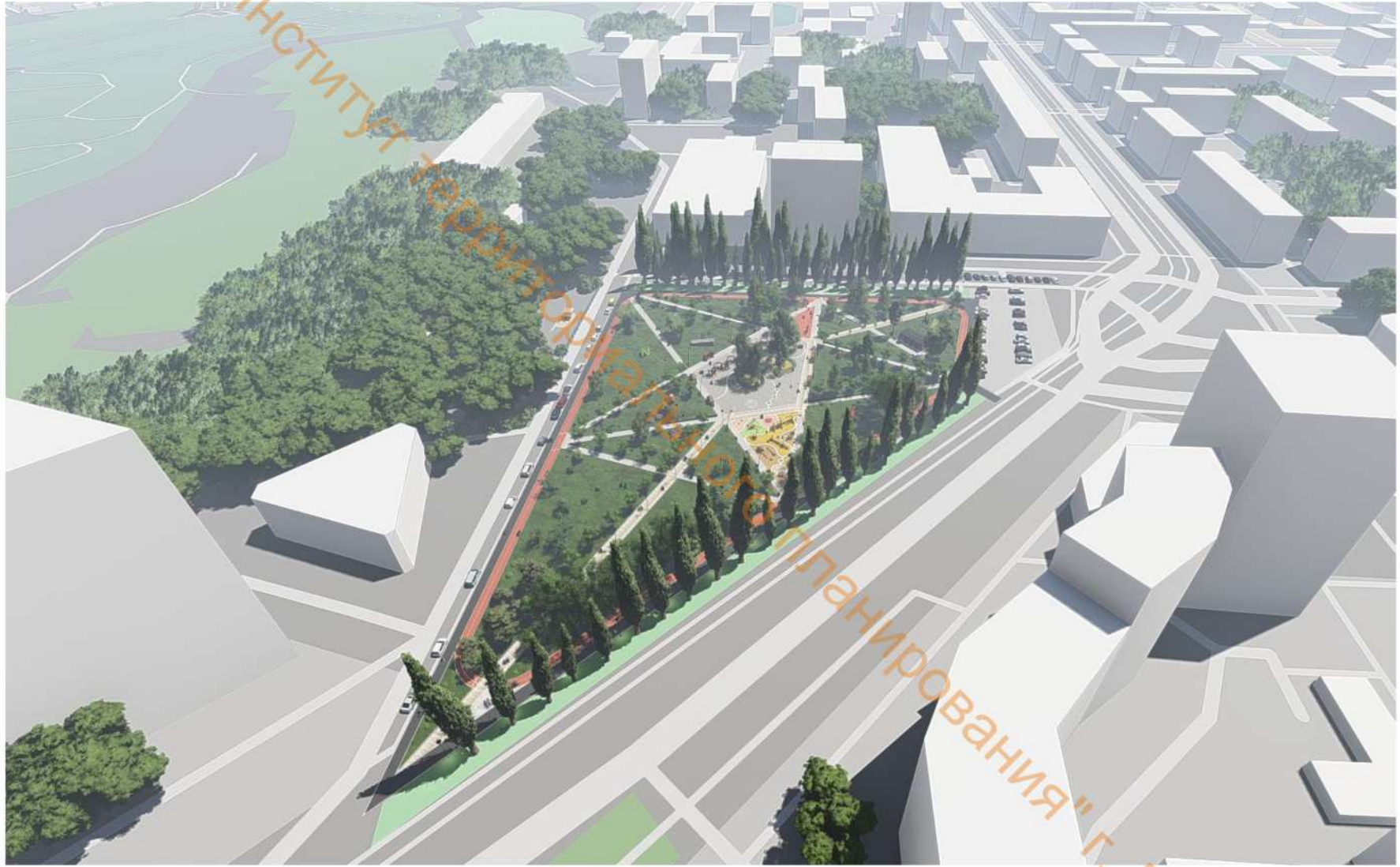



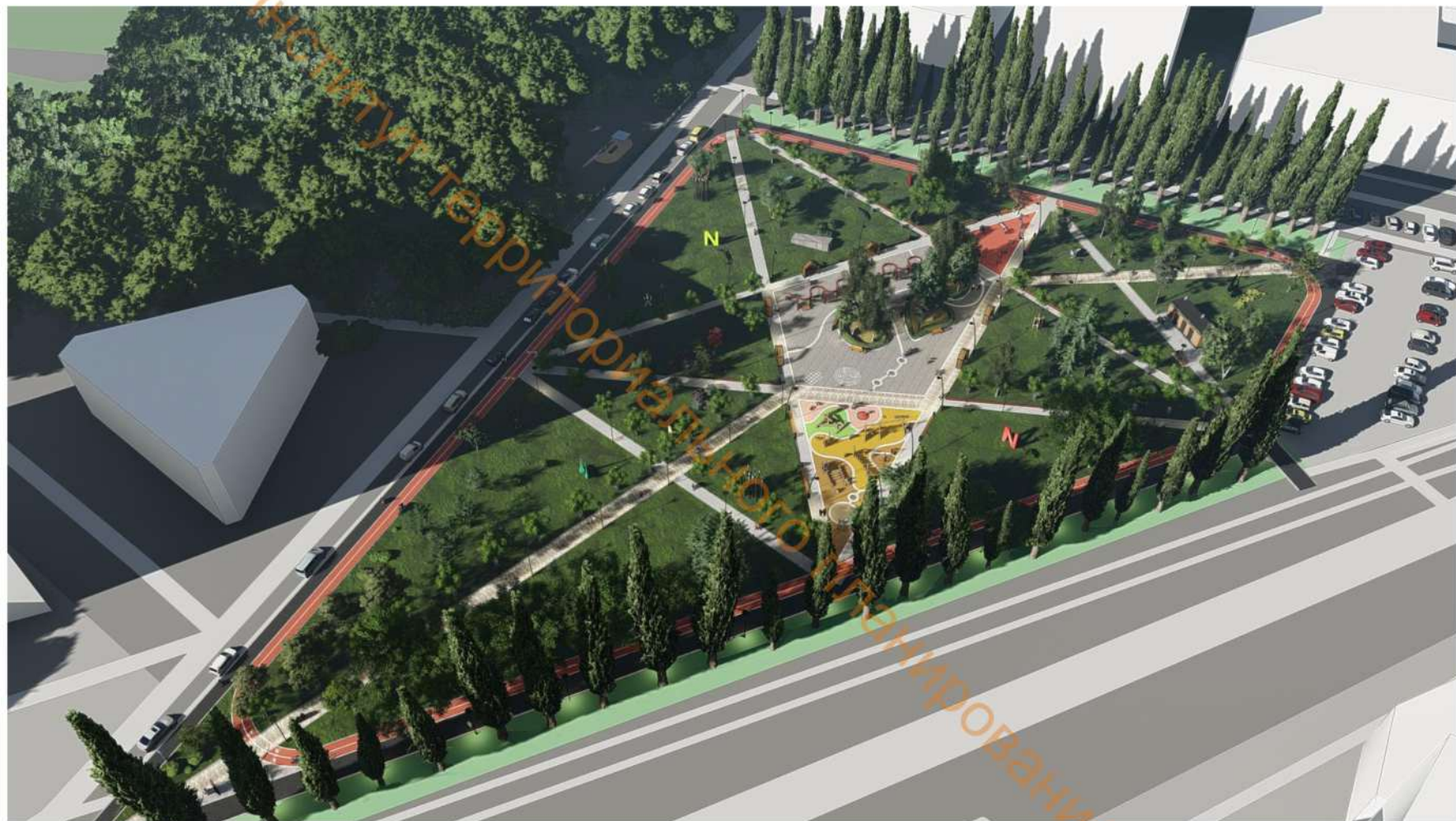

МБУ "ИНСТИТУТ ТЕРРИТОРИАЛЬНОГО ПЛАНИРОВАНИЯ" г. Пермь







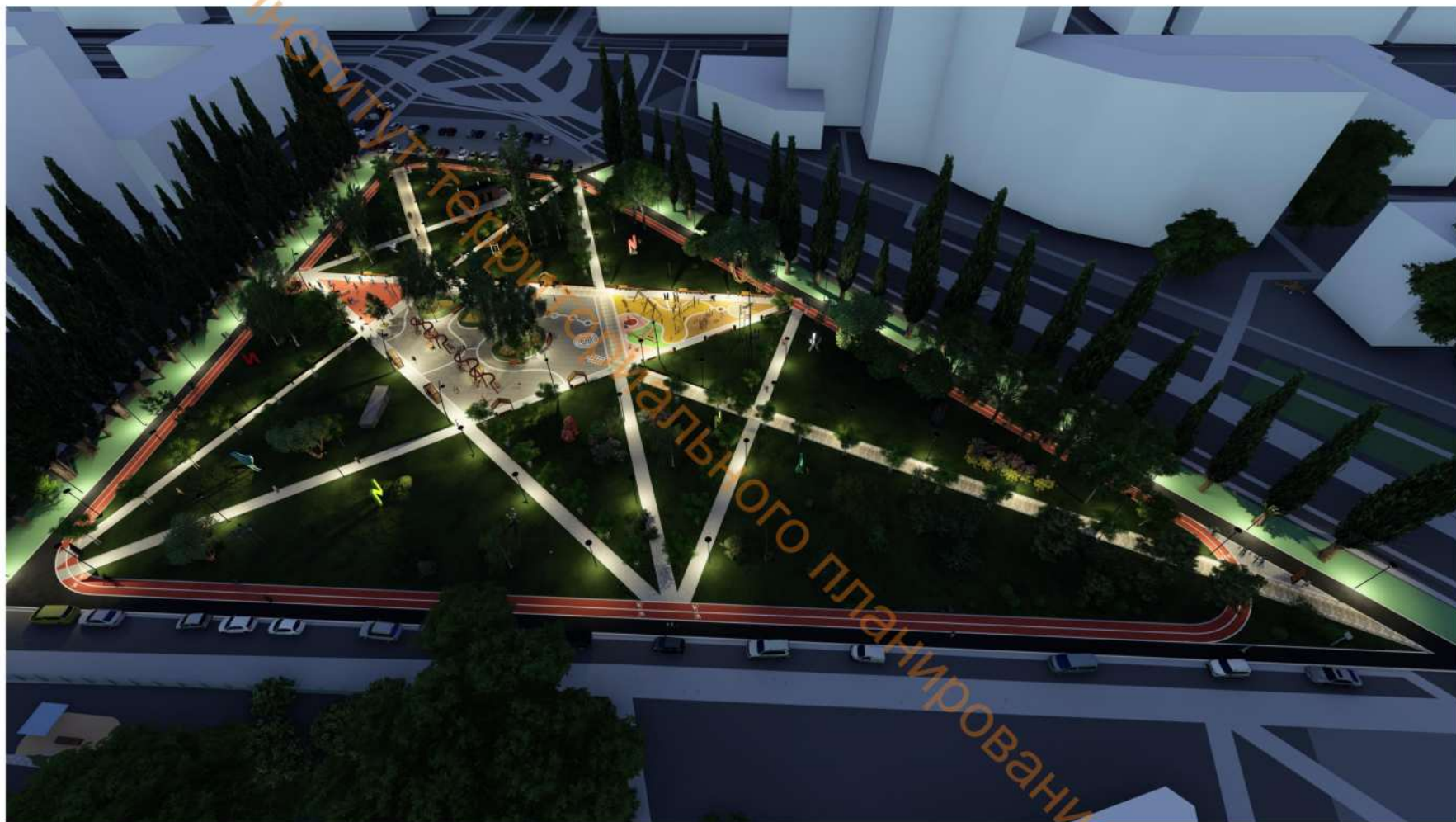

МБУ "ИНСТИТУТ ТЕРРИТОРИАЛЬНОГО ПЛАНИРОВАНИЯ" г. Пермь

























Термь